

Jernbanenyheder fra BL

Offentliggøres på **Banesiden, Nyheder, Jernbanenyheder af BL**
Sendt fredag 23. december 2022 til <http://john-nissen.dk/banesiden>

I denne indholdsfortegnelse er anført alle kapitler og de fleste overskrifter. Der er ud for overskrifterne angivet på hvilken side, kapitlet begynder. Ved at læse sidetallet på næste kapitel kan der dannes et indtryk af kapitlets omfang. Står der intet under et kapitel, bringes der intet. Rækkefølgen er kronologisk i hvert kapitel og dækker hovedsagelig perioden i **uge 30**

mandag 25. juli 2022 – søndag 31. juli 2022

1 **INDHOLDSFORTEGNELSE**

DEN DAGLIGE DRIFT (VEST)

DEN DAGLIGE DRIFT (ØST)

PRIVATBANERNE OG ANDRE OPERATØRER

3 **KØREPLANER**

Kørsel med Veterantog Vj-JI-Vj

Kørsel med Veterantog Lk-Vj-Lk

Tog RA 5145 mellem Esbjerg St. og Varde St., afgang kl. 12:41, er aflyst

Tog RA 5144 mellem Varde St. og Esbjerg St., afgang kl. 12:44, er aflyst

Tog RA 5150 mellem Varde St. og Esbjerg St., afgang kl. 13:44, er aflyst

Tog RA 5151 mellem Esbjerg St. og Varde St., afgang kl. 13:41, er aflyst

Tog RA 75810 mellem Viborg St. og Aarhus H, afgang kl. 23:32, kører ikke

Tog RA 75499 mellem Langå St. og Viborg St., afgang kl. 22:30, kører ikke

Tog RA 75495 mellem Langå St. og Viborg St., afgang kl. 21:30, kører ikke

Tog RA 5811 mellem Aarhus H og Viborg St., afgang kl. 23:29, kører ikke

Tog RA 75810 mellem Viborg St. og Aarhus H, afgang kl. 23:32, kører ikke

Tog RA 75495 mellem Langå St. og Viborg St., afgang kl. 21:30, kører ikke

Tog RA 75499 mellem Langå St. og Viborg St., afgang kl. 22:30, kører ikke

Opdatering: Tog 75941 mellem Give St. og Herning St., afgang kl. 14:28, er aflyst

Tog 15083 mellem Ribe St. og Tønder St., afgang kl. 22:32, er helt fyldt

Tog 5639 mellem Aarhus H og Herning St., afgang kl. 15:02, er aflyst

Tog 5644 mellem Herning St. og Aarhus H, afgang kl. 16:31, er aflyst

Tog 5643 mellem Aarhus H og Herning St., afgang kl. 16:02, er aflyst

Tog 5648 mellem Herning St. og Aarhus H, afgang kl. 17:31, er aflyst

Tog 5647 mellem Aarhus H og Herning St., afgang kl. 17:02, er aflyst

Tog 2679 mellem Odense Sygehus og Svendborg St., afgang kl. 22:07, kører i dag

Tog 2683 mellem Odense Sygehus og Svendborg St., afgang kl. 23:13, kører den 29.07.2022

Tog 2631 mellem Stenstrup St. og Svendborg St., afgang kl. 10:42, er aflyst

Tog 2634 mellem Svendborg St. og Stenstrup St., afgang kl. 11:03, er aflyst

Opdatering. Tog 2643 mellem Odense St. og Svendborg St., afgang kl. 13:03, er aflyst

Tog 2646 mellem Svendborg St. og Odense St., afgang kl. 14:03, er aflyst

Tog 75925 mellem Vildbjerg St. og Holstebro St., planlagt ankomst til Holstebro St. kl. 11:32

Søndag 31.07.2022 til torsdag 18.08.2022 sporarbejde mellem Tønder St. og Ribe St.

6 **TRÆKKRAFT**

DBCSC MK 620 på Vj Havn

6 **GODSVOGNE**

Ni tankvogne på nordsiden af Vj Havn

PERSONVOGNE

7 **TOGSÆT**

Indespærrede togsæt i Str

S-TOG METRO FÆRGER

- 7 **VETERANMATERIEL OSV.**
Nedbrud på T.K.V.J. Nr. 12
Andensidste søndag med veteranog til JI

- 8 **SPECIALKØRETØJER**
Arail Liebherr arbejder i Hø

SKROTBUNKEN

- 8 **FASTE ANLÆG**
Rettelsesblade 483-492 til Strækningsoversigt ETCS
Strækningsoversigt ETCS 35. (Skanderborg) – Herning – (Kibæk)
Strækningsoversigt ETCS 35. (Kibæk) – Herning – (Skanderborg)
Rettelsesblade 2173-2177 til TIB-S
35. Skanderborg – (Ry) og (Herning) – Skjern
35. Skjern – (Herning) og (Ry) – Skanderborg
Sporombygning i Str
Trampe under reparation i Vg
Sporombygning i Str

- 22 **UDLAND**
DSB EB 3233 og 3234 undervejs

DIVERSE

- 23 **BILAG**
Fortegnelse over forkortelser, Overkørsler, Færdselstavler
Vehicle Keeper Marking Register – VKM, Togekspeditionssteder
Stednavneforkortelser i Jylland, omkring Struer, på Fyn
Stednavneforkortelser på Sjælland, Lolland-Falster, omkring København, omkring Næstved

Jernbanenyheder

Overrubrikker sat med Arial 12 pkt.

Underrubrikker sat med Arial 10 pkt.

Brødtekst sat med Arial 10 pkt.

Figurtekster sat med Arial 9 pkt.

Fodnoter sat med Arial 9 pkt.

Tekstbehandling Corel® WordPerfect® 8 konverteret til Adobe® Acrobat® Reader® DC

Må citeres med tydelig kildeangivelse

Søgemuligheder i Adobe Acrobat Reader DC

For let at kunne finde og læse en tekst **brug** søgemaskinen  eller **Søg efter** ved at taste Ctrl+F.

I feltet **Find** indtastes de(t) ønskede ord, der søges efter. Klik på **Næste** for til at blive ledt dertil.

Ikke altid kan søgefunktionen finde overskriften, idet den kan være ændret lidt.

Der kan også vælges avanceret søgning Shift+Ctrl+F **Søg**, hvor søgekriterierne kan justeres.

Åbn et pdf-dokument for at få en visning af lige sider til venstre og ulige til højre:

Vis, Vis/skjul <, Navigationsruder <, fjern U foran y Bogmærker, F4 eller klik på = i det grå, venstre panel.

Vis, Vis/skjul <, fjern U foran Fanen Værktøjslinjer Shift+F4 eller klik på < i det grå, højre panel.

Vis, Sidevisning <, sæt U ved Vis forside i tosidevisning. I Værktøjslinjer F8 klik på . Blad til side 2-3.

Kontroller opdatering med **Hjælp**, **Søg efter opdateringer ...** eller lad det ske automatisk under **Rediger indstillinger ...**, **Indstillinger**, **Opdateringsprogram** eller med genvejstasterne Ctrl+K.

DEN DAGLIGE DRIFT (VEST)
DEN DAGLIGE DRIFT (ØST)
PRIVATBANERNE OG ANDRE OPERATØRER

KØREPLANER

Sø 3/7 2022 – sø 31/7 2022

Kørsel med Veterantog Vj-JI-Vj

Operatør: Syddjyllands Veterantog
Årsag: Kørsel med Veterantog

Tog VP 226311 (Vj-JI), 03.07.2022-31.07.2022 Sø ikke 17.07.2022, 60 km/t.
Vj 10.11, Vjs 13, Ges 20, JI 10.37.
Bemærkninger JI Spor 2, omløbe.

Tog VP 226312 (JI-Vj), 60 km/t.
JI 11.18, Ges 32, Vjs 37½, Vj 11.40.
Bemærkninger Vj Til spor 3

Tog VP 226313 (Vj-JI), 03.07.2022-31.07.2022 Sø ikke 17.07.2022, 60 km/t.
Vj 13.11, Vjs 13, Ges 20, JI 13.37.
Bemærkninger JI Spor 2, omløbe.

Tog VP 226314 (JI-Vj), 60 km/t.
JI 14.18, Ges 32, Vjs 37½, Vj 14.40.
Bemærkninger Vj Til spor 3
Kilde: Toganmeldelse nr. 6696, **mandag 28. februar 2022**
(mw via BL)

Sø 10/7.2022 – sø 31/7 2022

Kørsel med Veterantog Lk-Vj-Lk

Operatør: Syddjyllands Veterantog
Årsag: Kørsel med Veterantog
Bemærkning: **Kørslen skal ske efter SIN-G instruks 13**

Tog VM 223001 (Lk-Vj), 10.07.2022-31.07.2022 Sø ikke 17.07.2022, 60 km/t.
Lk 8.25, Kd 39, TI 51, Fa 9.01, Bk (14)-26, Bet 29½, Vj 9.42.

Tog VM 223002 (Vj-Lk), 10.07.2022-31.07.2022 Sø ikke 17.07.2022, 60 km/t.
Vj 15.08, Bet 19½, Bk 23, Fa 36, TI (48)-58, Kd 16.09½, Lk 16.24.
Kilde: Toganmeldelse nr. 16044, **torsdag 16. juni 2022**
(mw via BL)

Ma 25/7 2022

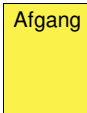
Tog RA 5145 mellem Esbjerg St. og Varde St., afgang kl. 12:41, er aflyst. Vi henviser til næste afgang. Aflysningen skyldes signalproblemer. Vi beklager de gener, dette kan medføre. Venlig hilsen Arriva Tog.   Afgang
Kilde: Arriva Tog, sms, **mandag 25. juli 2022** 12:02:22

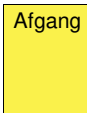
Tog RA 5144 mellem Varde St. og Esbjerg St., afgang kl. 12:44, er aflyst. Vi henviser til næste afgang. Aflysningen skyldes signalproblemer. Vi beklager de gener, dette kan medføre. Venlig hilsen Arriva Tog.   Afgang
Kilde: Arriva Tog, sms, **mandag 25. juli 2022** 12:04:12

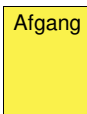
Tog RA 5150 mellem Varde St. og Esbjerg St., afgang kl. 13:44, er aflyst. Vi henviser til næste afgang. Aflysningen skyldes signalproblemer. Vi beklager de gener, dette kan medføre. Venlig hilsen Arriva Tog.   Afgang
Kilde: Arriva Tog, sms, **mandag 25. juli 2022**

Tog RA 5151 mellem Esbjerg St. og Varde St., afgang kl. 13:41, er aflyst. Der indsættes bus, som køres af De Blaa Busser. Bussen kører fra Esbjerg St. kl. 13.45. Bussen kører som afsætning videre mod Nr. Nebel. Aflysningen skyldes signalproblemer. Vær opmærksom på, at bussen være forsinket i forhold til den normale køreplan. Vi beklager de gener, dette kan medføre. Venlig hilsen Arriva Tog.



Kilde: Arriva Tog, sms, **mandag 25. juli 2022** 12:07:18

Tog RA 75810 mellem Viborg St. og Aarhus H, afgang kl. 23:32, kører ikke på grund af sporarbejde. Der indsættes bus, som køres af Vikingbus. Bussen kører fra Viborg kl. 23:37. Vær opmærksom på, at bussen være forsinket i forhold til den normale køreplan. Vi beklager de gener, dette kan medføre. Venlig hilsen Arriva Tog.



Kilde: Arriva Tog, sms, **mandag 25. juli 2022** 17:01:25

Tog RA 75499 mellem Langå St. og Viborg St., afgang kl. 22:30, kører ikke på grund af sporarbejde. Der indsættes bus, som køres af Vikingbus. Bussen kører fra Viborg kl. 22:35 og fortsætter for afsætning til Struer. Vær opmærksom på, at bussen være forsinket i forhold til den normale køreplan. Vi beklager de gener, dette kan medføre. Venlig hilsen Arriva Tog.



Kilde: Arriva Tog, sms, **mandag 25. juli 2022** 17:01:43

Tog RA 75495 mellem Langå St. og Viborg St., afgang kl. 21:30, kører ikke på grund af sporarbejde. Der indsættes bus, som køres af Vikingbus. Bussen kører fra Langå kl. 21:30 og fortsætter for afsætning til Struer St. Vær opmærksom på, at bussen være forsinket i forhold til den normale køreplan. Vi beklager de gener, dette kan medføre. Venlig hilsen Arriva Tog.



Kilde: Arriva Tog, sms, **mandag 25. juli 2022** 17:04:27

Tog RA 5811 mellem Aarhus H og Viborg St., afgang kl. 23:29, kører ikke på grund af sporarbejde. Der indsættes taxa fra Aarhus H kl. 23:35. Vi beklager de gener, dette kan medføre. Venlig hilsen Arriva Tog.



Kilde: Arriva Tog, sms, **mandag 25. juli 2022** 21:37:26

(BL)

Ti 26/7 2022

Tog RA 75810 mellem Viborg St. og Aarhus H, afgang kl. 23:32, kører ikke på grund af sporarbejde. Der indsættes bus, som køres af Vikingbus. Bussen kører fra Viborg kl. 23:37. Vær opmærksom på, at bussen være forsinket i forhold til den normale køreplan. Vi beklager de gener, dette kan medføre. Venlig hilsen Arriva Tog.



Kilde: Arriva Tog, sms, **tirsdag 26. juli 2022** 13:23:47

Tog RA 75495 mellem Langå St. og Viborg St., afgang kl. 21:30, kører ikke på grund af sporarbejde. Der indsættes bus, som køres af Vikingbus. Bussen kører fra Langå kl. 21:30. Vær opmærksom på, at bussen være forsinket i forhold til den normale køreplan. Vi beklager de gener, dette kan medføre. Venlig hilsen Arriva Tog.



Kilde: Arriva Tog, sms, **tirsdag 26. juli 2022** 13:24:54

Tog RA 75499 mellem Langå St. og Viborg St., afgang kl. 22:30, kører ikke på grund af sporarbejde. Der indsættes bus, som køres af Vikingbus. Bussen kører fra Viborg kl. 22:35 og fortsætter for afsætning til Struer St.. Vær opmærksom på, at bussen være forsinket i forhold til den normale køreplan. Vi beklager de gener, dette kan medføre. Venlig hilsen Arriva Tog.



Kilde: Arriva Tog, sms, **tirsdag 26. juli 2022** 13.25:45

(BL)

To 28/7 2022

Opdatering: Tog 75941 mellem Give St. og Herning St., afgang kl. 14:28, er aflyst. Der indsættes bus, som køres af Herning Bilen. Bussen kører fra Give St. kl. 15.15. Vi beklager de gener, dette kan medføre. Venlig hilsen Arriva Tog.



Kilde: Arriva Tog, sms, **torsdag 28. juli 2022** 13.52:18

Tog 15083 mellem Ribe St. og Tønder St., afgang kl. 22:32, er helt fyldt. Der indsættes endnu en togbus fra Ribe. Bussen køres af Iversens Busser fra Ribe St. kl. 23:20. Vi beklager de gener, dette kan medføre. Venlig hilsen Arriva Tog.



Kilde: Arriva Tog, sms, **torsdag 28. juli 2022** 21.53.24
(BL)

Fr 29/7 2022

Tog 5639 mellem Aarhus H og Herning St., afgang kl. 15:02, er aflyst. Vi henviser til næste afgang. Aflysningen skyldes signalproblemer. Vi beklager de gener, dette kan medføre. Venlig hilsen Arriva Tog.



Afgang

Kilde: Arriva Tog, sms, **fredag 29. juli 2022** 13.53.56

Tog 5644 mellem Herning St. og Aarhus H, afgang kl. 16:31, er aflyst. Vi henviser til næste afgang. Aflysningen skyldes signalproblemer. Vi beklager de gener, dette kan medføre. Venlig hilsen Arriva Tog.



Afgang

Kilde: Arriva Tog, sms, **fredag 29. juli 2022** 14.00:50

Tog 5643 mellem Aarhus H og Herning St., afgang kl. 16:02, er aflyst. Vi henviser til næste afgang. Aflysningen skyldes signalproblemer. Vi beklager de gener, dette kan medføre. Venlig hilsen Arriva Tog.



Afgang

Kilde: Arriva Tog, sms, **fredag 29. juli 2022** 14.57:52

Tog 5648 mellem Herning St. og Aarhus H, afgang kl. 17:31, er aflyst. Vi henviser til næste afgang. Aflysningen skyldes signalproblemer. Vi beklager de gener, dette kan medføre. Venlig hilsen Arriva Tog.



Afgang

Kilde: Arriva Tog, sms, **fredag 29. juli 2022** 15.00:53

Tog 5647 mellem Aarhus H og Herning St., afgang kl. 17:02, er aflyst. Vi henviser til næste afgang. Aflysningen skyldes signalproblemer. Vi beklager de gener, dette kan medføre. Venlig hilsen Arriva Tog.



Afgang

Kilde: Arriva Tog, sms, **fredag 29. juli 2022** 15:24:51

Tog 2679 mellem Odense Sygehus og Svendborg St., afgang kl. 22:07, kører i dag den 29.07.2022 kun med et enkelt togsæt.



Der indsættes to supplerende busser, som kører kl. 22:11. En bus fra Odense Sygehus St., som køre direkte til Ringe og videre til Svendborg og en bus fra Odense Sygehus st., som kører ind forbi alle stationer mod Svendborg. Busserne køres af Vikingbus. Vi beklager de gener, dette kan medføre. Venlig hilsen Arriva Tog.

Kilde: Arriva Tog, sms, **fredag 29. juli 2022** 19:01:04

Tog 2683 mellem Odense Sygehus og Svendborg St., afgang kl. 23:13, kører den 29.07.2022 kun med et enkelt togsæt. Der indsættes en supplerende bus, som kører af Vikingbus kl. 23:11. Bussen kører direkte til Ringe og videre til Svendborg. Vi beklager de gener, dette kan medføre. Venlig hilsen Arriva Tog.



Kilde: Arriva Tog, sms, **fredag 29. juli 2022** 20:00:59
(BL)

Lø 30/7 2022

Tog 2631 mellem Stenstrup St. og Svendborg St., afgang kl. 10:42, er aflyst. Vi henviser til næste afgang. Aflysningen skyldes signalproblemer. Vi beklager de gener, dette kan medføre. Venlig hilsen Arriva Tog.



Afgang

Kilde: Arriva Tog, sms, **lørdag 30. juli 2022** 09:39:02

Tog 2634 mellem Svendborg St. og Stenstrup St., afgang kl. 11:03, er aflyst. Vi henviser til næste afgang. Aflysningen skyldes signalproblemer. Vi beklager de gener, dette kan medføre. Venlig hilsen Arriva Tog.



Afgang

Kilde: Arriva Tog, sms, **lørdag 30. juli 2022** 09:46:08

Opdatering. Tog 2643 mellem Odense St. og Svendborg St., afgang kl. 13:03, er aflyst. Det har desværre ikke været muligt for os finde erstatningsbefordring. Vi er derfor nødsaget til at henvise til næste afgang. Vi beklager de gener, dette kan medfører. Venlig hilsen Arriva Tog.

Kilde: Arriva Tog, sms, **lørdag 30. juli 2022** 12:00:08

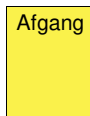

Tog 2646 mellem Svendborg St. og Odense St., afgang kl. 14:03, er aflyst. Vi henviser til næste afgang. Aflysningen skyldes signalproblemer. Vi beklager de gener, dette kan medfører. Venlig hilsen Arriva Tog.

Kilde: Arriva Tog, sms, **lørdag 30. juli 2022** 12:31:14
(BL)

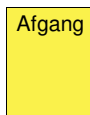

Sø 31/7 2022

Tog 75925 mellem Vildbjerg St. og Holstebro St., planlagt ankomst til Holstebro St. kl. 11:32, er i øjeblikket ca. 15 minutter forsinket. Forsinkelsen skyldes signalproblemer. Vi beklager de gener, dette kan medfører. Venlig hilsen Arriva Tog.

Kilde: Arriva Tog, sms, **søndag 31. juli 2022** 10:24:21
(BL)



Sø 31/7 2022 – to 18/8 2022

Der er fra søndag 31.07.2022 til torsdag 18.08.2022 sporarbejde mellem Tønder St. og Ribe St. Der er derfor ændringer i køreplanen i tidsrummet 19.30 til 01.30. Venlig hilsen Arriva Tog.

Kilde: Arriva Tog, sms, **fredag 22. juli 2022** 09:16:17
(BL)



TREKKRAFT

Sø 31/7 2022

DBCSC MK 620 på Vj Havn

På **Sydkaen** ses over middag den **gule** DBCSC **MK 620** holde ind bag hegnet.

Ved samme kaj ligger inderst **blå** Frigg, hjemhavn **Svg**, midt for Ida H, hjemhavn **Kalmar** og yderst **røde** Priscilla, hjemhavn **Rotterdam**.

(BL)

GODSVOGNE

Sø 31/7 2022

Ni tankvogne på nordsiden af Vj Havn

Fra den offentlige tilgængelig del af havnen (længst mod V) kan der ses fem tankvogne (mange) holde i det nordre af de to spor på **Nordkajen**.

Den vestligste tankvogn holder så heldigt, at omme fra **Strandgade** kan dens nummerplade læses:

ermeva 37 TEN 80 927 359-7 Uacns

De **røde I** på kortet markerer, hvor Sperrgebiet begynder.



Ved **BRENNTAG** ((& i **Strandgade** holder der fire (mange) tankvogne (lidt Ø for ••••):

I det venstre spor: 33 TEN 84 NL-VTG 7846 594-5 Zacns.

I det højre spor: 37 84 7840 895-8 TEN NL-GATXD Zacns

+ 33 RIV 80 D-ORWU 792 9 771-3 Zacns Bf. Winterswick

+ 33 TEN 84 NL-VTG 7846 585-3 Zacns Maschen Rbf.

(BL)

PERSONVOGNE

Indespærrede togsæt i Str

Fra **Sortesti** ses AT AR 3069 kl. 14.00 holde på **mdt Str** i spor 102 B. Hvilke togsæt, der holder hvor inde i remisen, kan ikke ses fra **Sortesti**.
(BL)

S-TOG
METRO
FÆRGER

VETERANMATERIEL OSV.

On 27/7 2022

Nedbrud på T.K.V.J. Nr. 12

Der bliver alligevel ikke kørt med damp i **Grejsdalen søndag 31. juli 2022**.

På vej hjem til **Lk søndag 17. juli 2022** opstod der en mislyd fra den ene cylinder. Lkf mente at vide, hvad der er galt, formentlig en cylinderforingsring, der skal skiftes, men oplyste også, at det ikke er muligt at reparere inden **søndagens** kørsler. Maskinen skal kobles ned på den ene side, stemplet tages ud osv. Så trækraften bliver HHJ DL 11.

Status for trækraften i denne sommers kørsler i **Grejsdalen** bliver således (hvis der ikke sker nedbrud på **søndag 7. august 2022**):

- 3. juli:** ingen veteran tog pga. Tour de France.
 - 10. juli:** T.K.V.J. Nr. 12
 - 17. juli:** VtV MT 152
 - 24. juli:** T.K.V.J. Nr. 12
 - 31. juli:** HHJ DL 11
 - 7. august:** VtV MT 152.
- (mw via BL)

Sø 31/7 2022

Andensidste søndag med veteran tog til JI

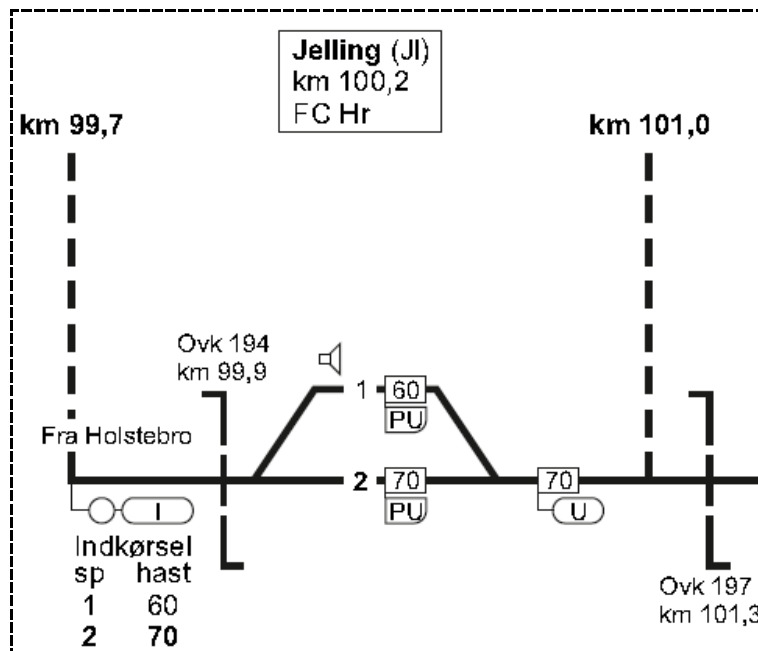

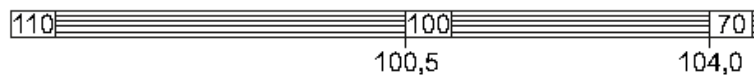

– Hvorfor er det andensidste gang, der kører veteran tog fra **Vj** til **Jl**?
– Fordi strækningen fra **Bb** til **Vjs** (Vejle Sygehus) ombygges fra ATC-togstop til en strækning med ETCS-signaler, der tillyses **lørdag 13. august 2022** og tages i brug **mandag 15. august 2022**.



Kl. Det sker

Jl

- 10.18 For opadkørende tog fra **Ges** (Grejsdal) fås der en god formelding fra SR-signal 11.1 til ovk 197 i km 101,3. Denne ovk fik advarselssignalanlæg **mandag 13. april 1959**. Dengang var det hovedvej **A 18**. Vejen hedder **Vejlevej**. 
- 10.19 AT AR 2048 med tog RA 75925 (Vj-Ho) passerer kilometermærke i km 100,6, set oppe fra vejbroen med **Skovgade**.
- 10.35 HHJ DL 12 kommer med tog VP 226311 (Vj-Jl) og passerer den nedlagte kirkesti med en tidligere ovk med drejekors, set fra **Amhøjvej**. 
- 10.51 AT AR 2050 tog RA 75920 (Ho-Vj) afgår fra spor 1 (-11½) set fra læssevej.
- 10.57 HHJ DL 12 foretager omløb gennem spor 1 set fra læssevej.
- 10.59½ HHJ DL 12 kører i spor 2 hen til stammen.
- 11.17 DSB MFA 5034+34 med tog L 70731 (Fa-Ho) set køre langs **Amhøjvej** under indkørsel i spor 1. 
- 11.20 HHJ DL 12 tog VP 226312 (Jl-Vj). Udkørsel fra spor 2 (-1) opleves hen over piggene på hegnet.
- 11.46½ Der stiges på AT AR 1013 i tog RA 75924 (Str-Vj) (-7½) for at køre ned til **Vj**.
- 13.36½ HHJ DL 12 tog VP 226313 (Vj-Jl). Ankom i spor 2 kl. (+½).
- 13.42 DSB MFB 5239+39 tog L 70742 (Ho-Fa). Indkørsel spor 1.
- 13.49 HHJ DL 12 i ovk 194 km 99,9 skifter kørselsberetning midt i ovk 194 med **Fårupvej**. Deres udsendte medarbejder kørte med togene 226313 og 226314.

(BL)

Bk-Fa-Bk

- 15.15 AT AR 1014 tog AM 7346 (Vj-Fa). Det er et nyt fotosted i km 7,8 mellem **Bk** (Børkop) og **Fa** opdaget af *Jen*. Der står **rustne** køreledningsmaster i begge sider af dobbeltsporet, men ingen udliggere og køreledninger.
- 15.25 HHJ DL 11 tog VM 223002 (Vj-Lk) passerer samme sted **Bk** → **Fa** i nordenden af **Pj** (Pjedsted).
- 15.31½ AT AR 1014 tog AM 7353 (Fa-Vj), **Fa** → **Bk**. **Pj** lå i km 7,2 henne i kurven S for. Det er hurtigt efter passagen af **Pj** at komme igen til **Pj** efter 16 minutter.

(Jen BL)

SPECIALKØRETØJER

Ma 25/7 2022

Arail Liebherr arbejder i Hø

Da togbussen – kommende fra **Sm** – krydser ovk 89 i **Hø**, er fotomaskinen klar, for der kunne være noget at fotografere. Jep, for i spor 1 holder orange ARAIL **LIEBHERR 924rail** i spor 1 kl. 11.53 og arbejder med en **gul** kasse eller grab holdende i skrå position over skinnerne eller perronovergangen. (BL)

To 28/7 2022

Arail Liebherr arbejder i Hø

Da togbussen – kommende fra **Sk** – standser foran ovk 89 i **Hø**, er fotomaskinen oppe af fototasken. I dag er det en anden ARAIL **LIEBHERR** end den **mandag 25. juli 2022**. Der standses i et minut, så buschaufføren bevilger tid til et udendørs foto kl. 10.13½. Desværre står dens nummer kun på venstre side, og det kunne være 7??048. På højre side står **JMM**. Da bussen sætter i gang, kan der fra dens højre side ses et sugerør, der tilsyneladende renser eller suger sand op fra ballasten til en stor **gul** kasse på grabben. Der arbejdes i spor 2.

(BL)

SKROTBUNKEN

Strækningsoversigt ETCS

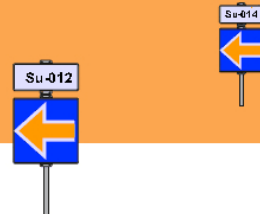

Strækningsoversigt ETCS 35. (Skanderborg) – Herning – (Kibæk)

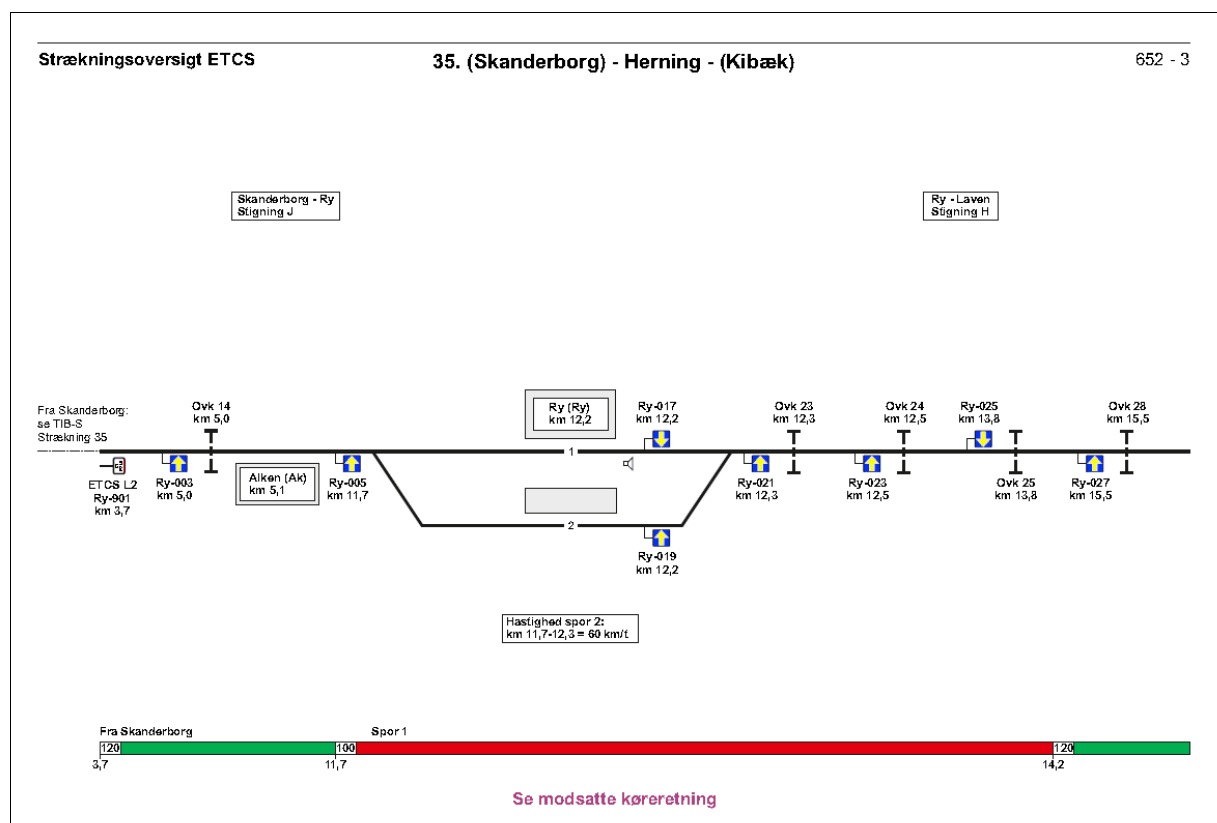

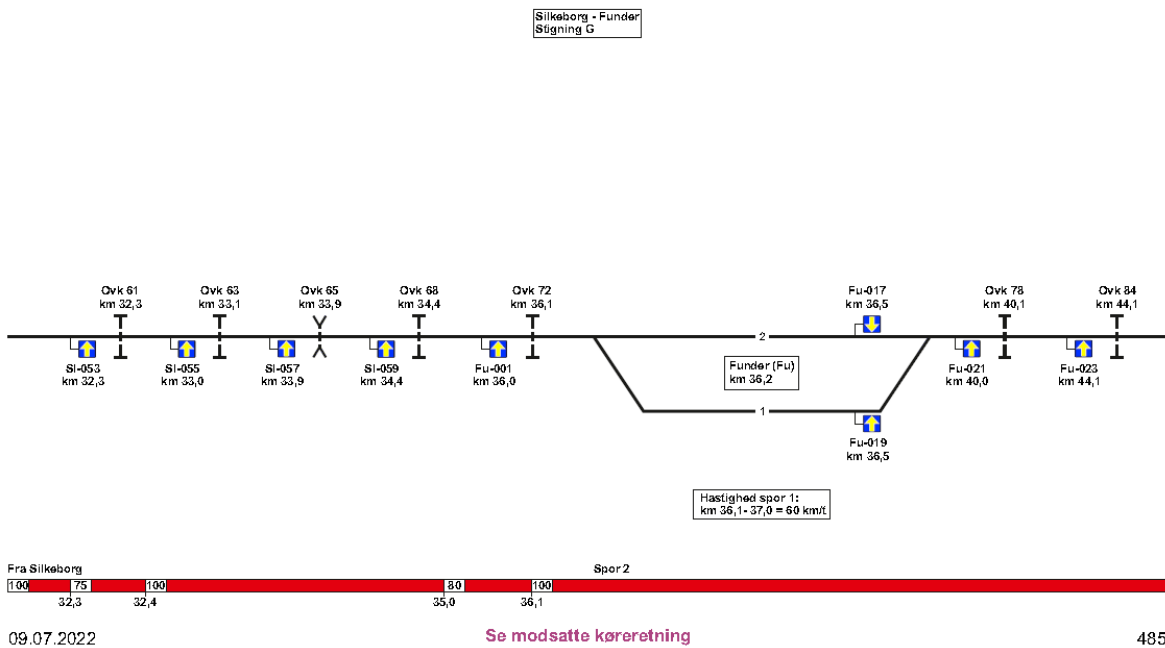
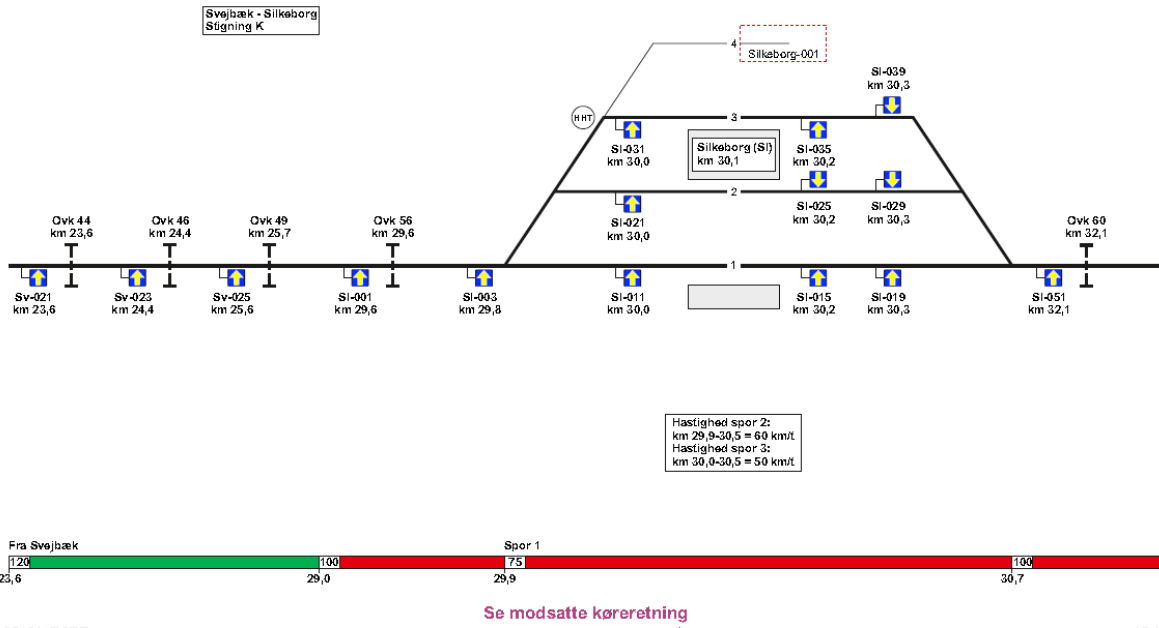

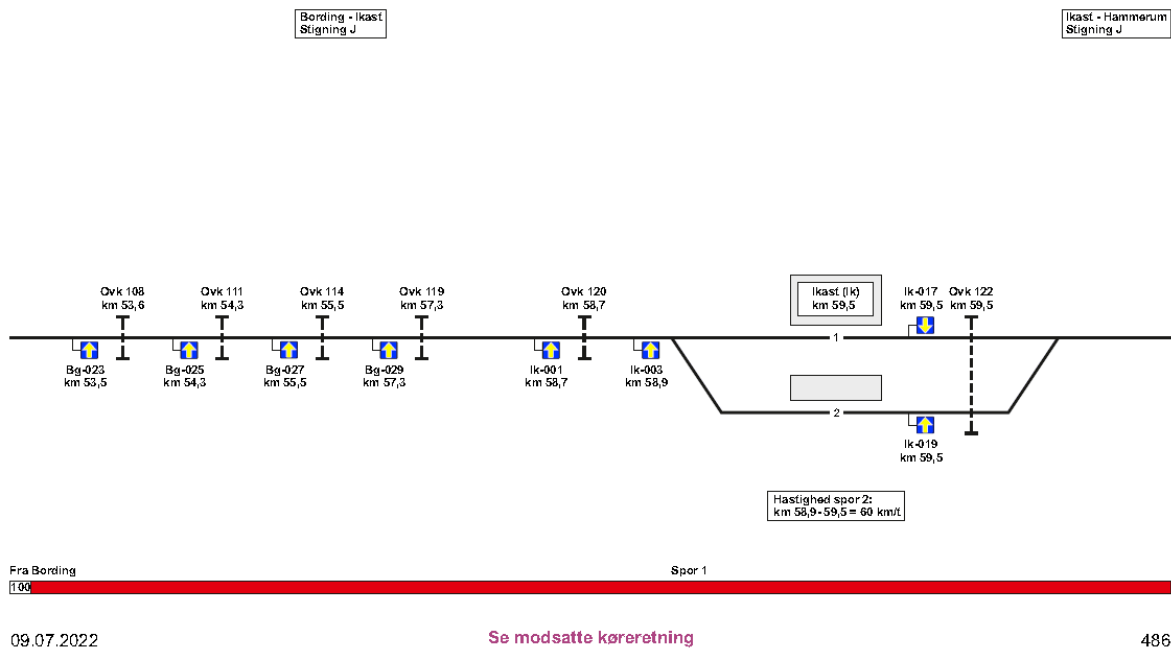
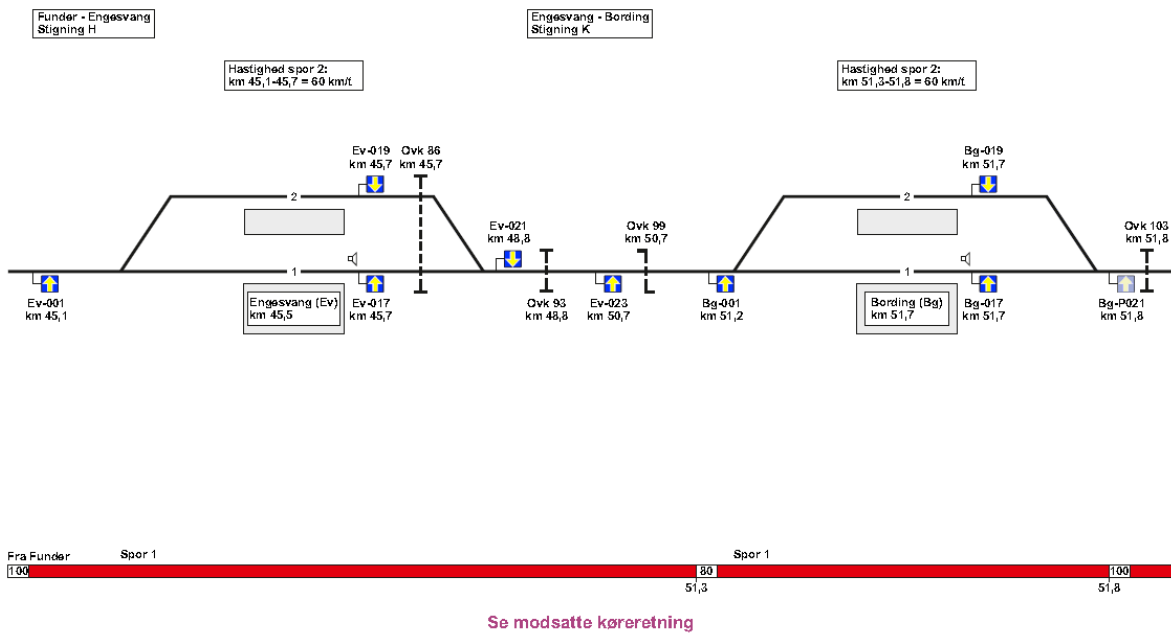

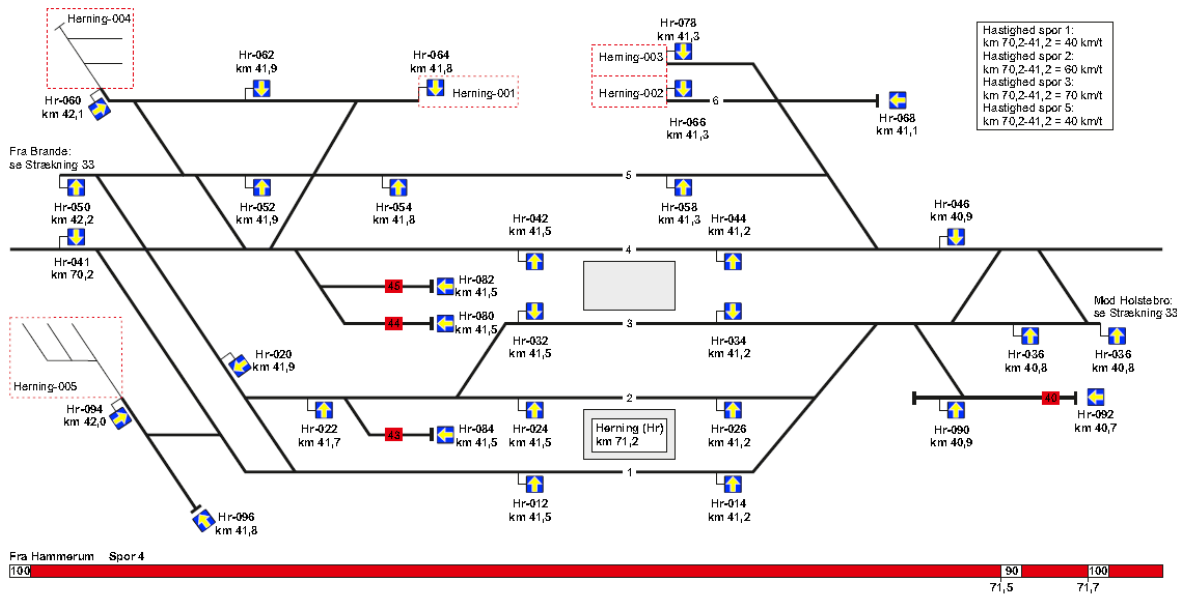
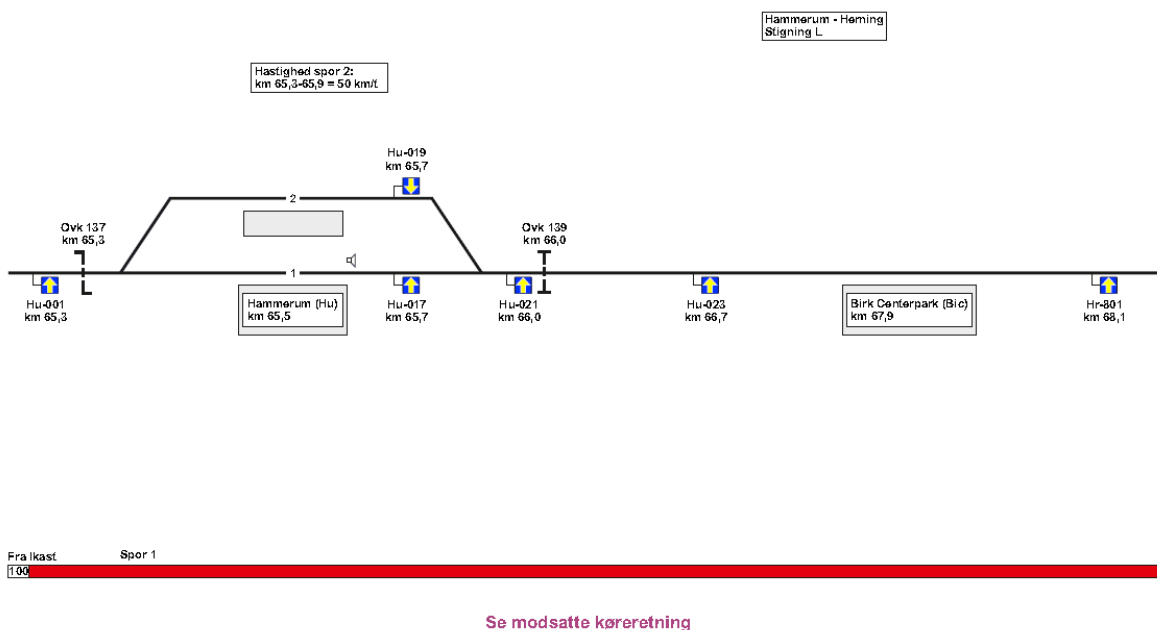

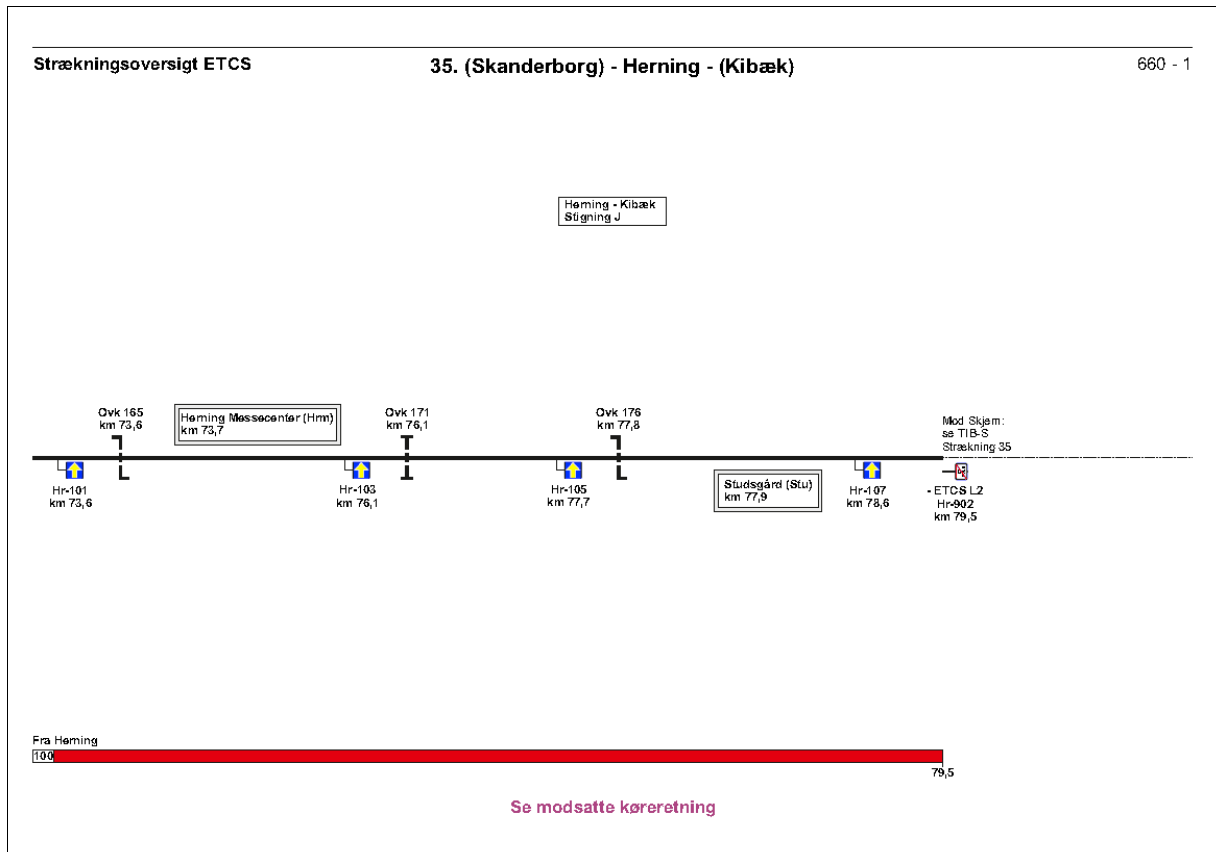

Strækningsoversigt ETCS 35. (Kibæk) – Herning – (Skanderborg)

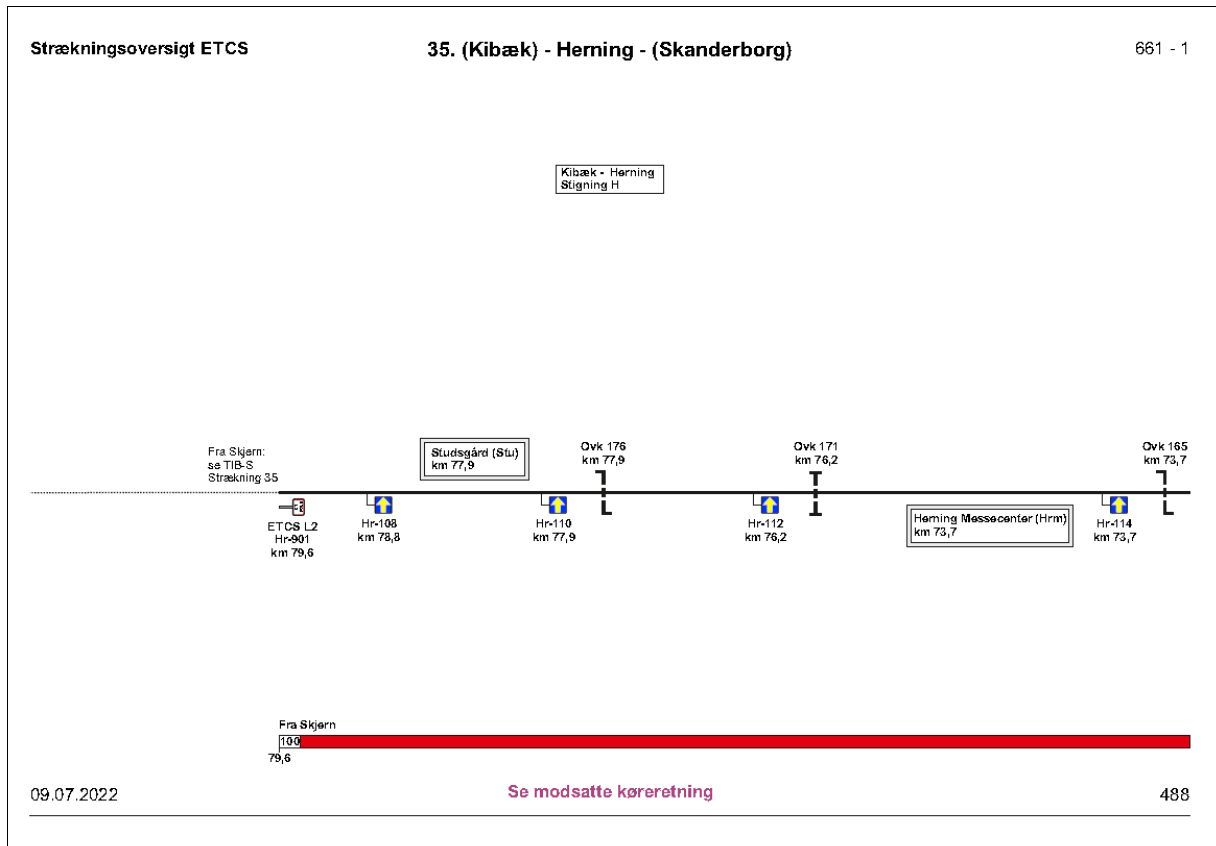

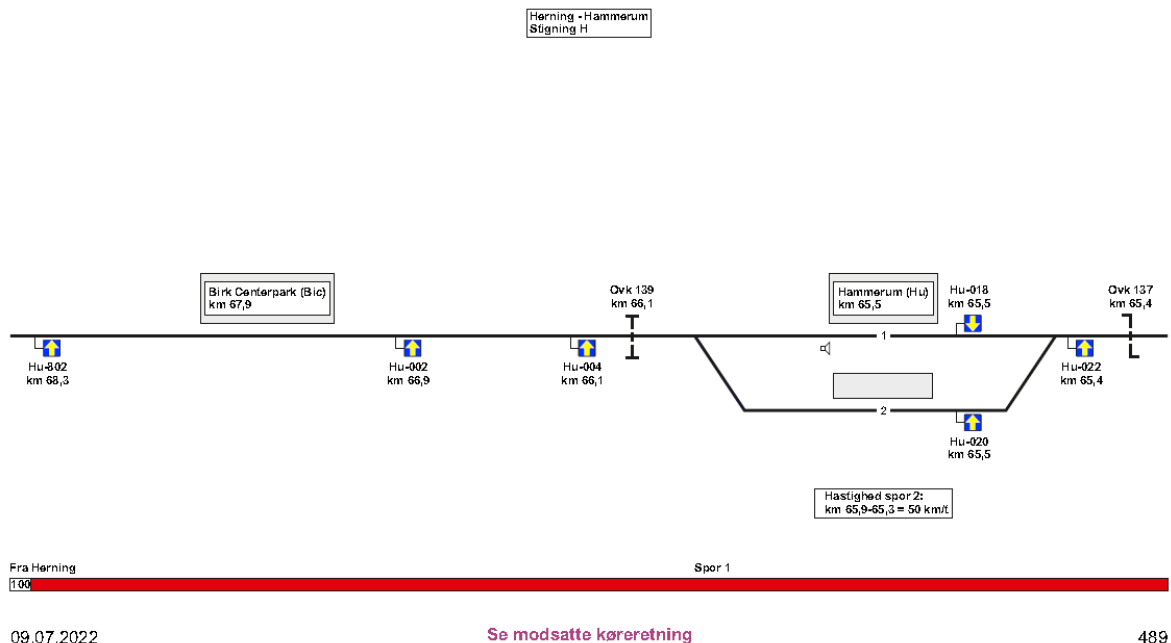
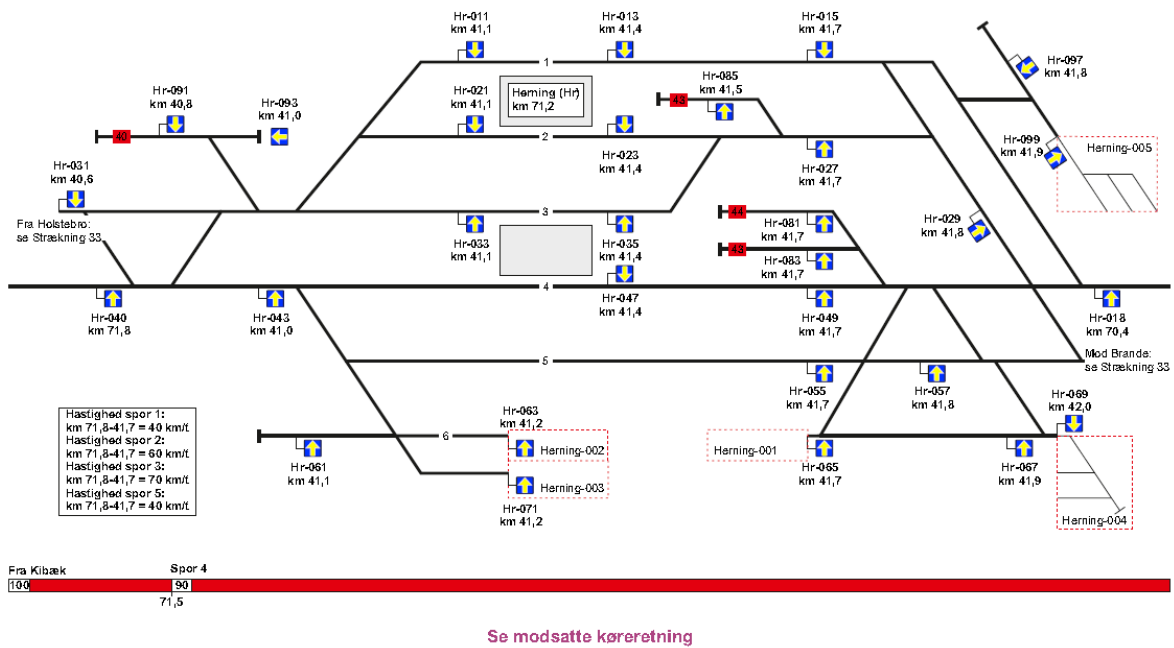

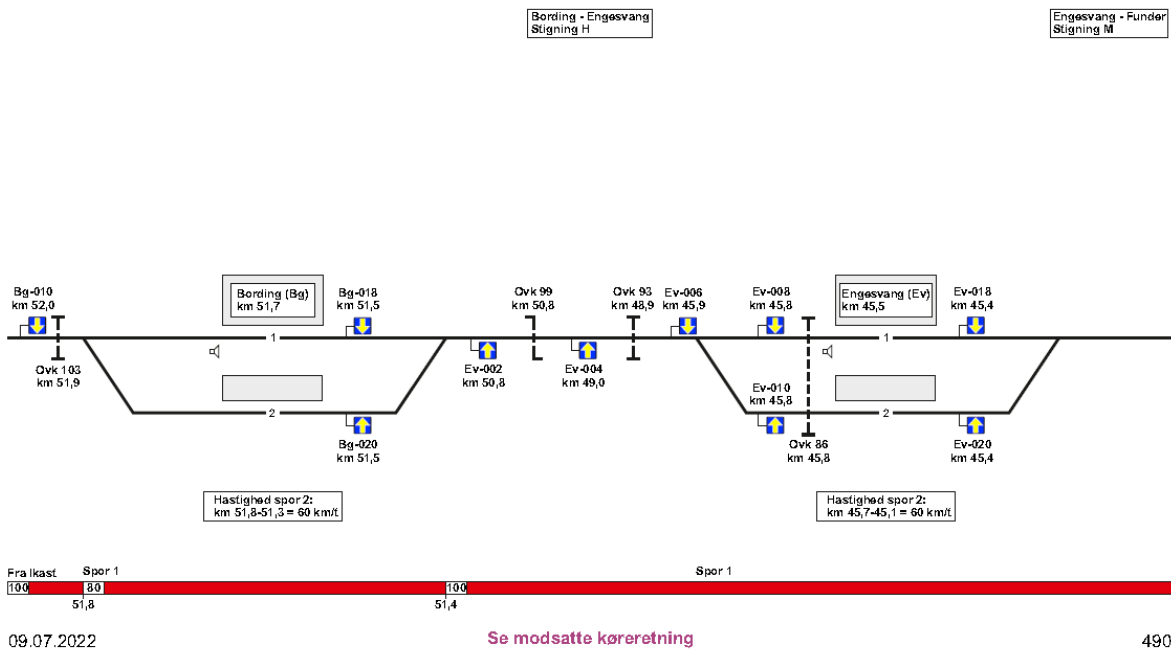
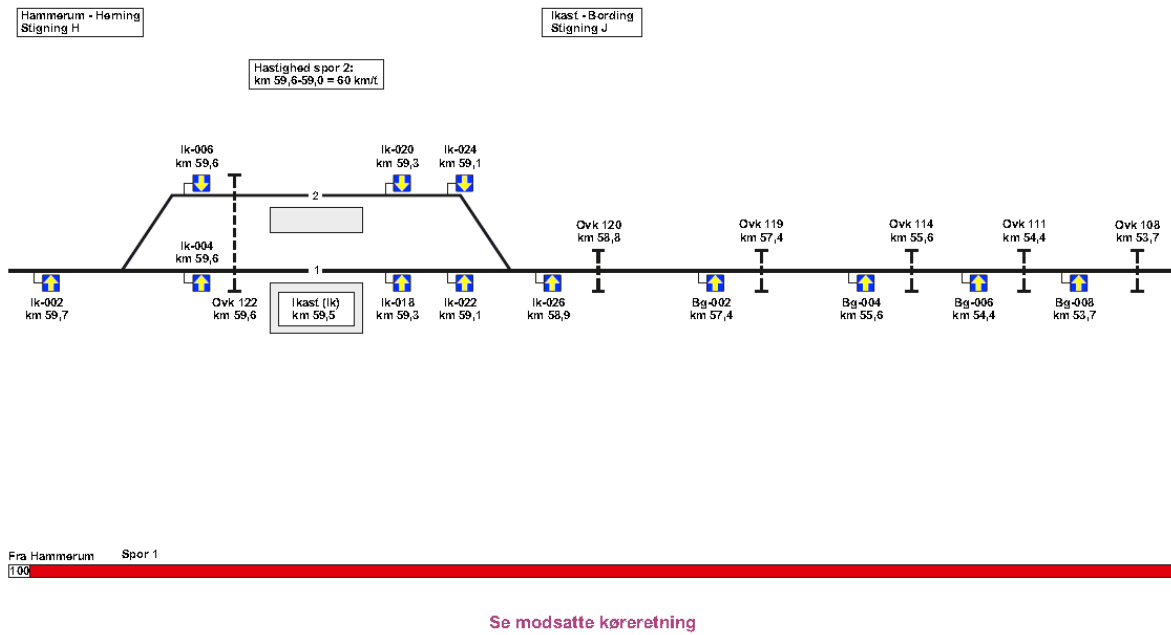

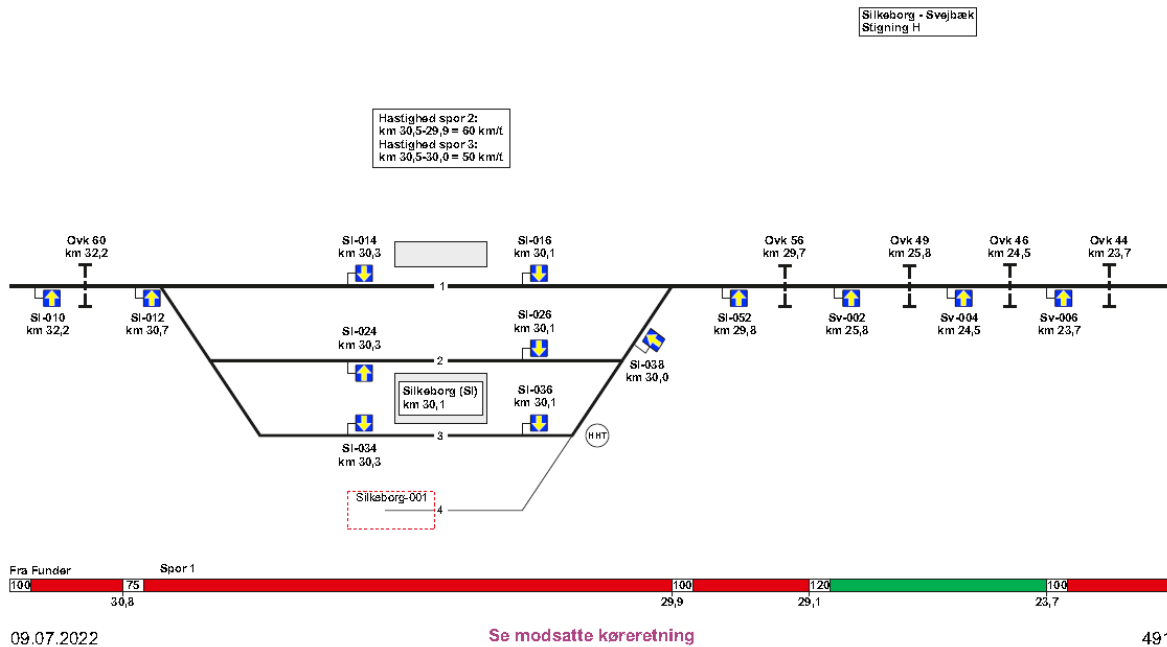
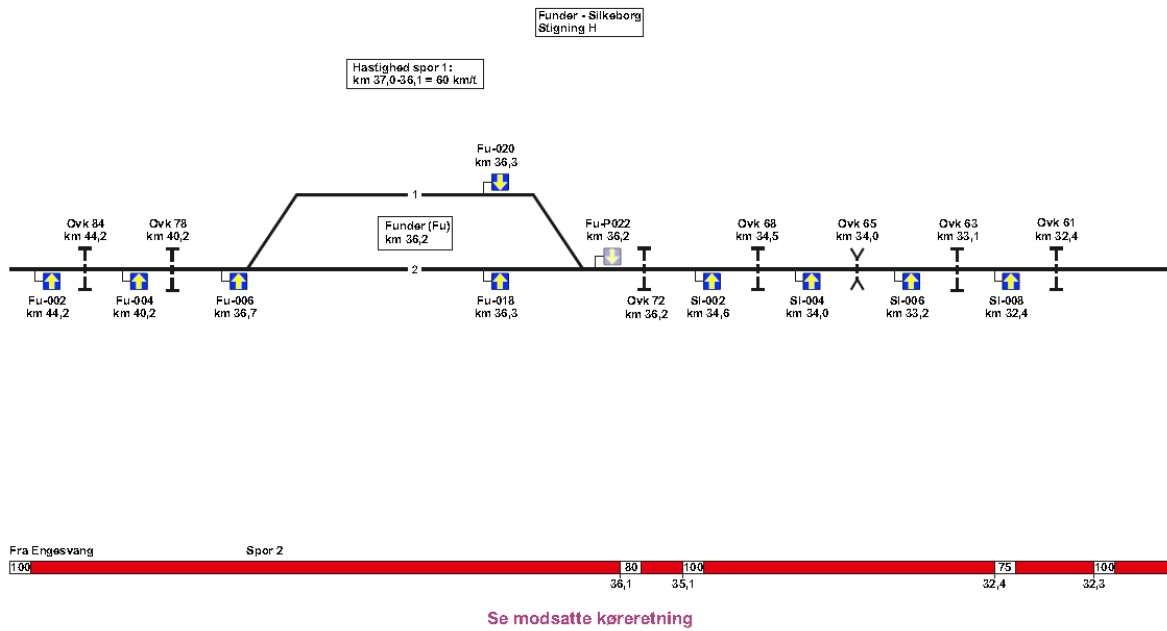

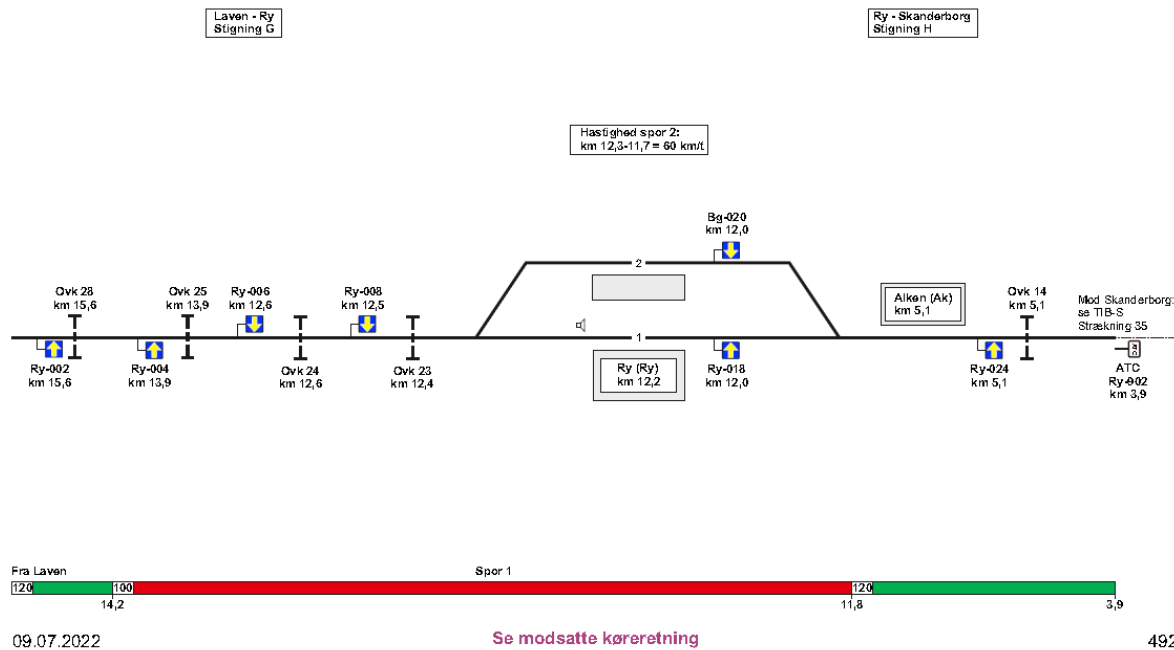
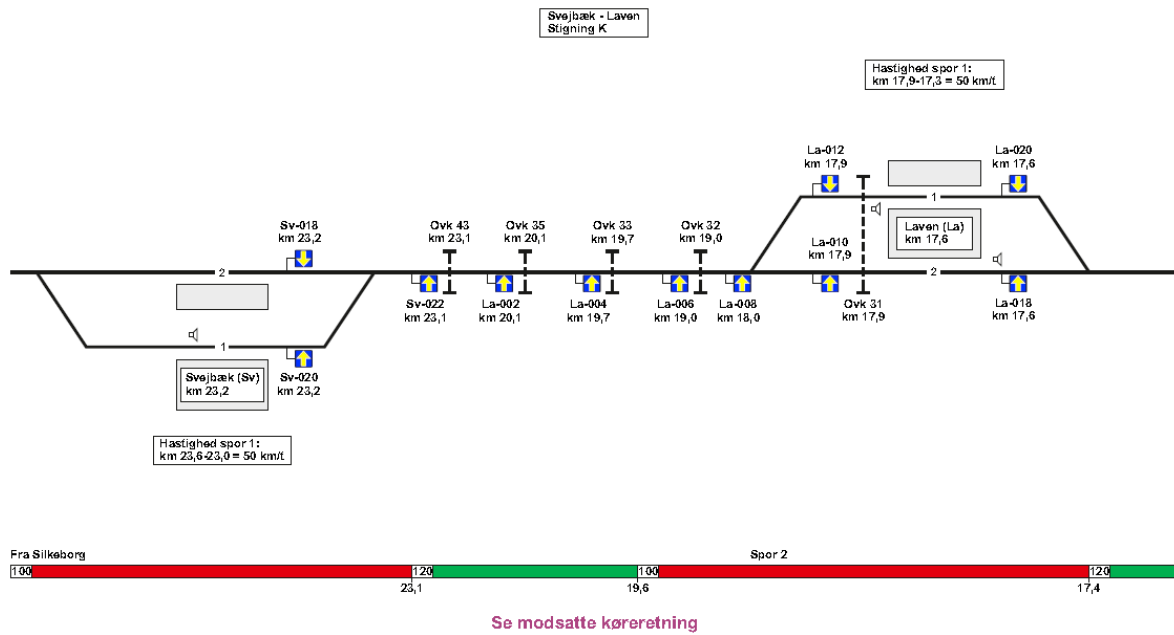

Kilde: Strækningsoversigt ETCS, rettellesblade 483-492, lørdag 9. juli 2022 (BL)

Rettelsesblade 2173-2177 til TIB-S
35. Skanderborg – (Ry) og (Herning) – Skjern

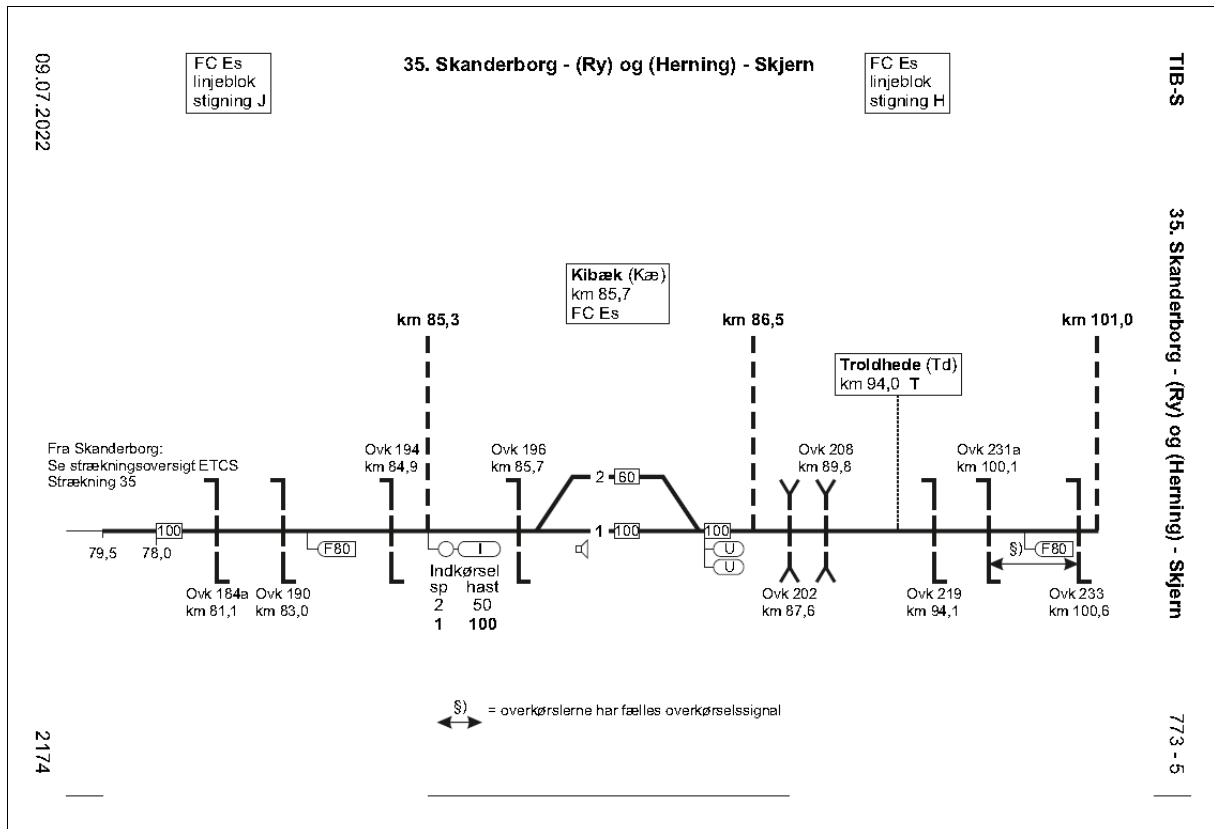
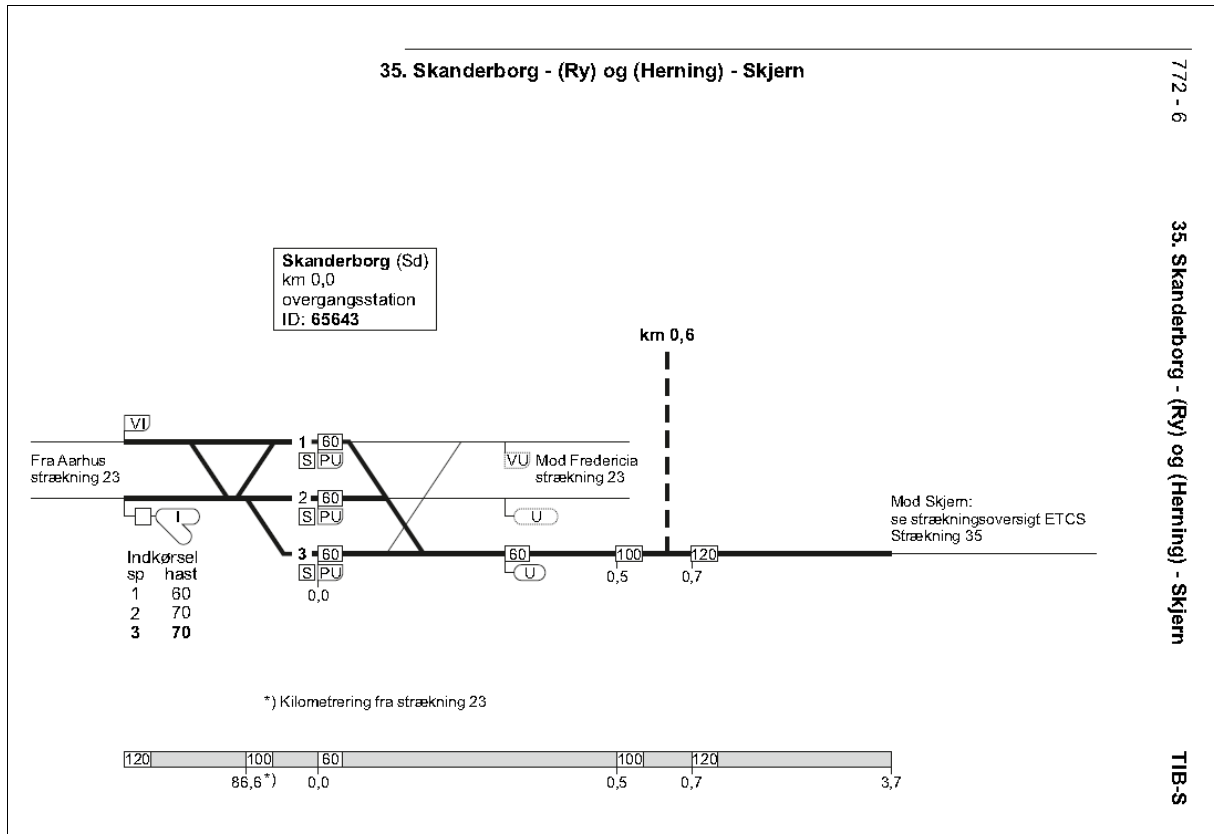

35. Skanderborg - (Ry) og (Herning) - Skjern

774 - 5

35. Skanderborg - (Ry) og (Herning) - Skjern

TIB-S

FC Es
linjeblok
stigning L

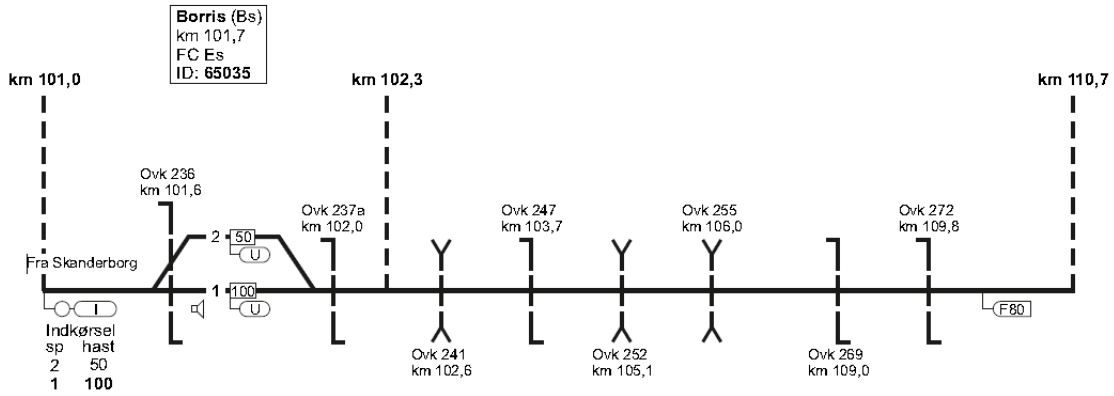

35. Skanderborg - (Ry) og (Herning) - Skjern

09.07.2022

TIB-S

35. Skanderborg - (Ry) og (Herning) - Skjern

775 - 6

Skjern (Sj)
km 111,9
overgangsstation
FC Es
ID: 65042

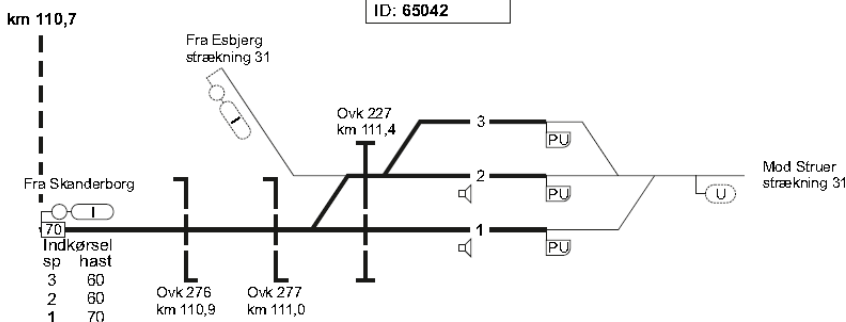

35. Skjern – (Herning) og (Ry) – Skanderborg

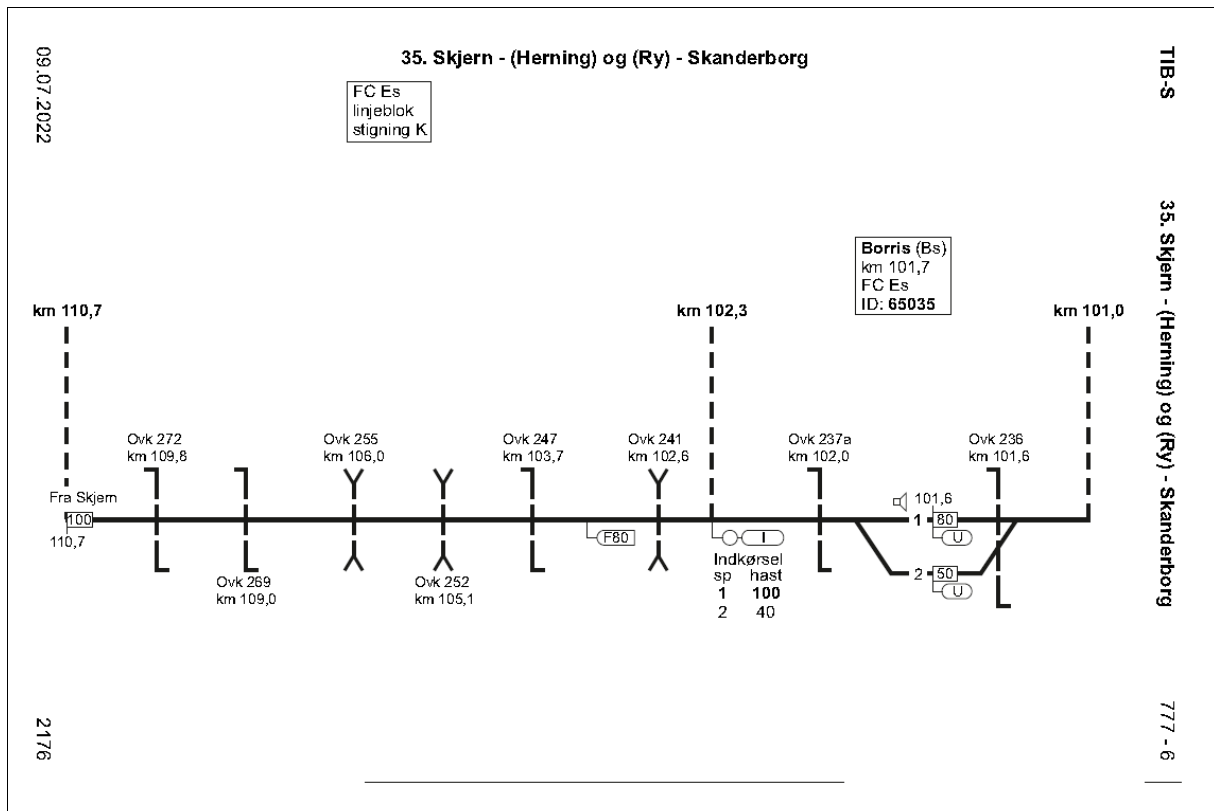
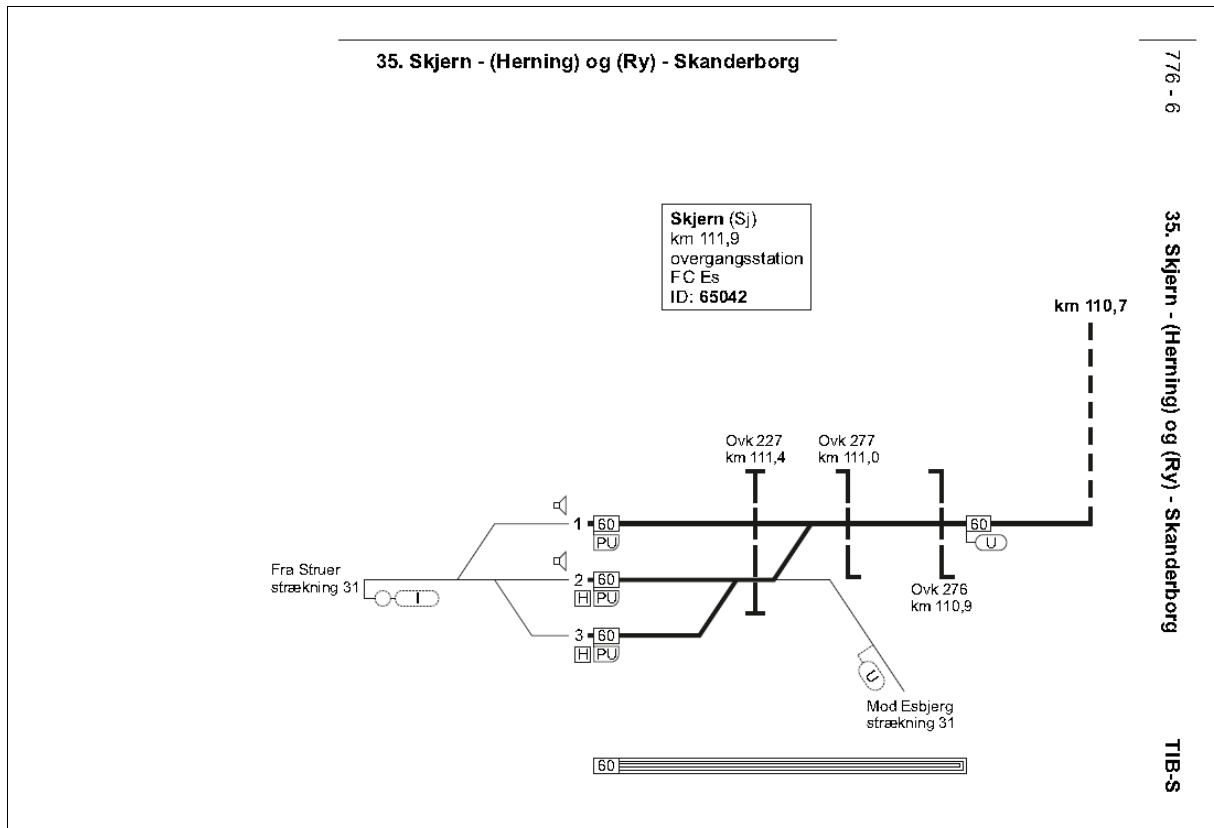

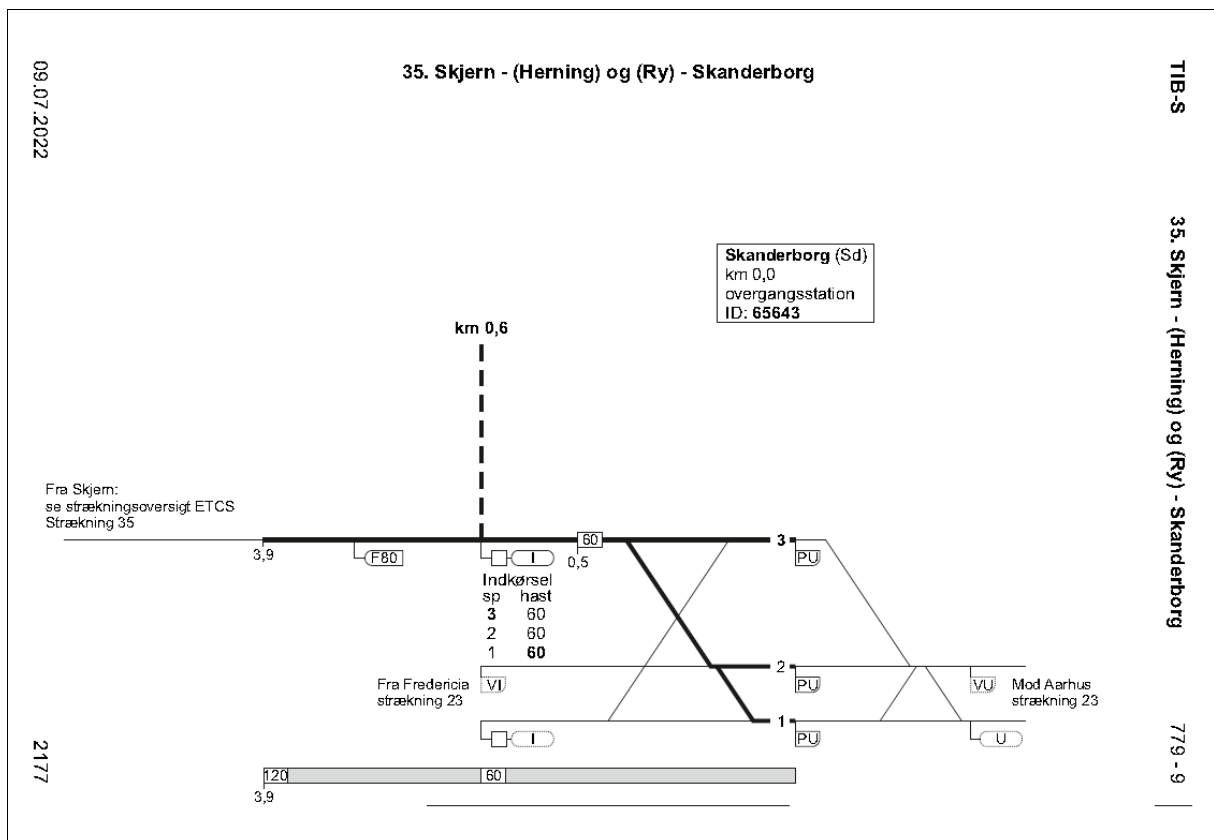
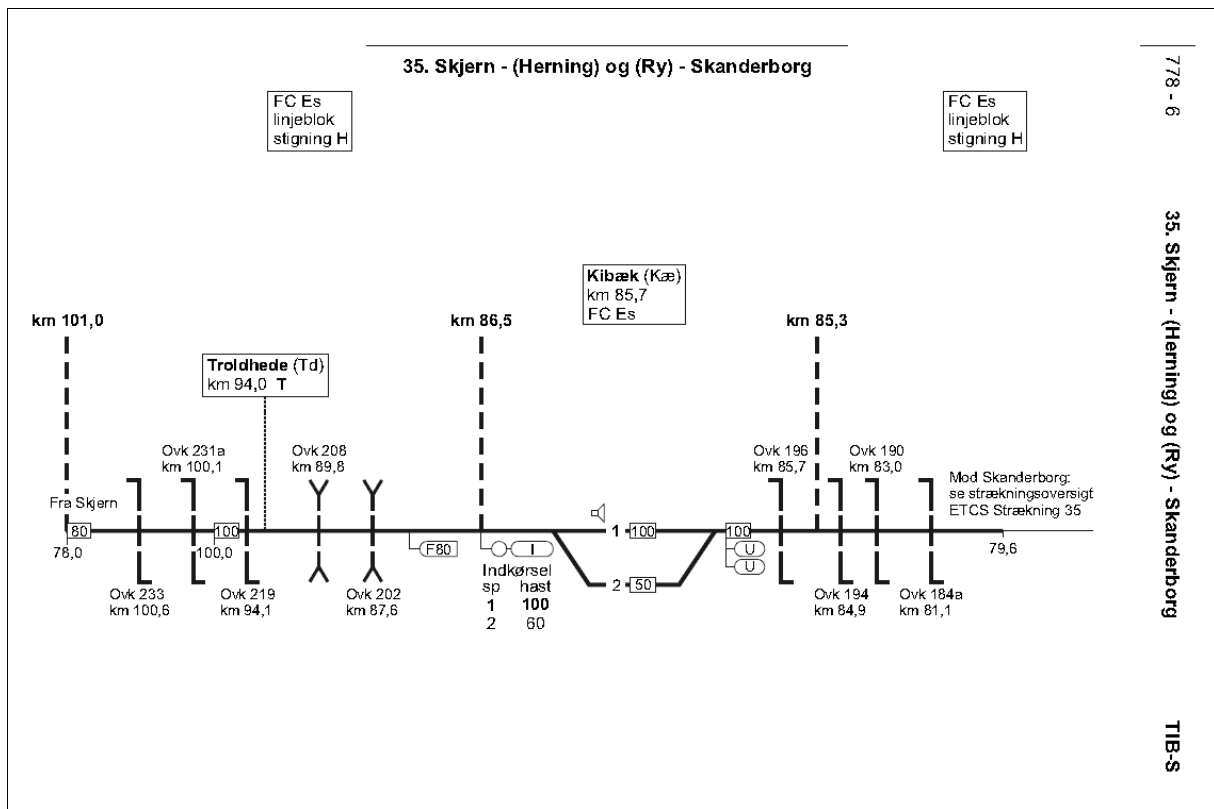

Kilde: TIB-S, rettelsesblade 2173-2177, lørdag 7. juli 2022
(BL)

Sporombygning i Str

Der arbejdes ved spor 5 eller snarere fra spor 5, for her kører der fire traktordæk med små jernbanehjul til at holde kursen på skinnerne. På den blå maskine står der på kranarmen **HUDDIG 1260c**.

I spor 11 arbejdes der med SRKS 9122 532-5/08-475-45 og i sporet mod Vp 99 84 941 0 525-3 NL SRM med underteksten Ploeg 15, SSP 110 SW, fra **Plasser & Theurer**.

Som tidligere skrevet bevares spor 93 ind til troljeremisen, B-spor 94 er fjernet, og kun sporskifte 5 i spor 95 er tilbage.

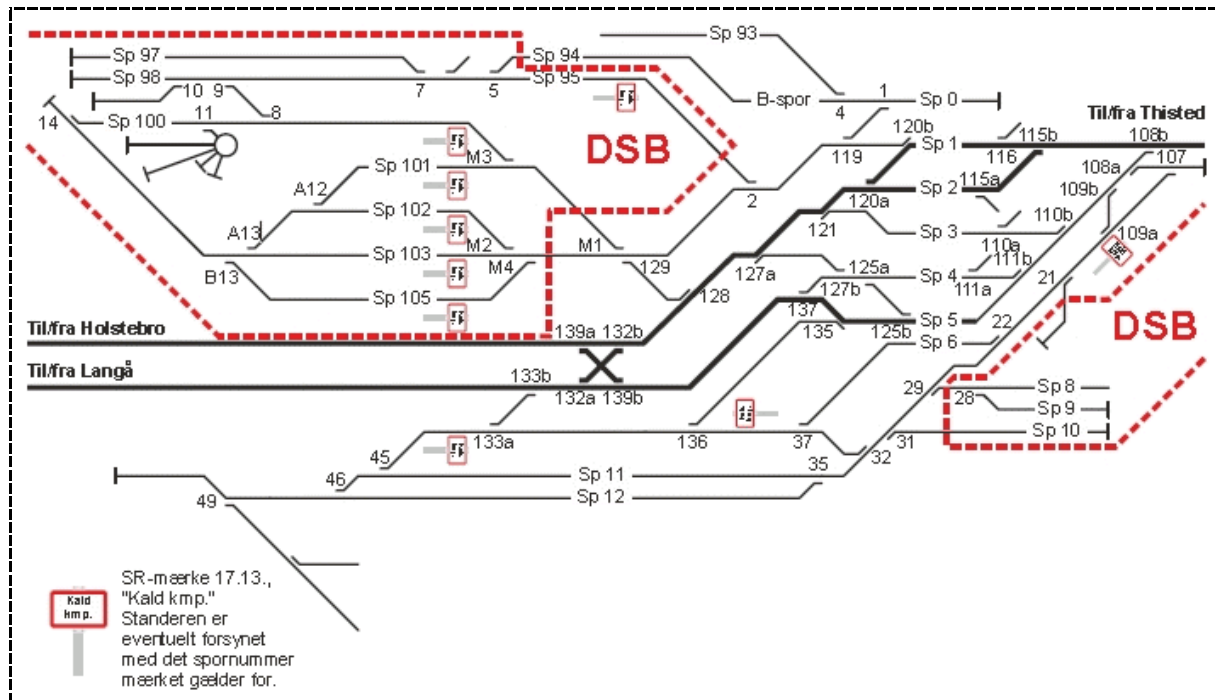

Kilde: **SIN-L**. Instruks 31.6. Sporplan mdt Str. 07.04.2014

(BL)

To 28/7 2022

Trampe under reparation i Vg

Da der på rutebilstationen er steget af togbussen fra **Str**, ses det kl. 11.02, at trampen er under reparation, så den ikke kan benyttes op fra forpladsen. Der er lagt en presenning over trampen, og et **gult** sektionshegn spærrer for adgangen. I stedet kan rutebilstationens elevator i gavlen benyttes eller trappen ved spor 1.

Sporombygning i Str

😊 skinner fint på den **gule** SRKS 9122 532-5 kl. 16.58½, der svellestopper i spor 105 (til Vaskehallen). NL SRM 941 0 252-5 Ploeg 15, SSP 110 SW befinder sig kl. 17.02½ i spor 100 (til Forsyningen).

(BL)

UDLAND

Lø 30/7 2022

DSB EB 3233 og 3234 undervejs

På Drehscheibe Online Foren :: 03/02 – Bild-Sichtungen :: RADVE 111 029 mit Überführung VR 3103 348/349/350 + DSB 3234/3233 (drehscheibe-online.de) er der billeder af **EB 3233** og **3234** undervejs sammen med tre Vectron'er til VR. Linket er:

<https://www.drehscheibe-online.de/foren/read.php?004,10156546>

(JSL via BL)

DIVERSE

BILAG

Fortegnelse over forkortelser

I tjenestetelegrammer, i anden intern korrespondance, i instruktionsstof, i personaleregistering, ved udfyldning af blanketter til internt brug (f. eks. regninger og fripas) kan, når det skønnes hensigtsmæssigt, anvendes nedennævnte forkortelser:

Stillingsforkortelser (forkortelse – stilling)

bam	banemester	ksmt	kørestrømsmontør	sek	sekretær
bfm	baneformand	ktas	kontorassistent	sik	sikringsmester
bing	baneingeniør	lacf	lastbilchauffør	simt	sikringsmontør
bm	bådsmand	linsp	landinspektør	sing	sikringsingeniør
bmt	banemontør	lkas	lokomotivassistent	skf	skibsfører
boc	baneområdechef	lkf	lokomotivfører	sning	signalingeniør
brbtj	brobetjent	lki	lokomotivinstruktør	stfs	stationsforstander
brfg	brofoged	lkm	lokomotivmester	stl	stationsleder
				stm	stationsmester
cing	civilingeniør	mat	matros	stmd	styrmand
		mm	maskinmester	svm	svejsmester
doc	driftsområdechef				
dtbtj	depotbetjent	oass	overassistent	tas	trafikassistent
dtfm	depotformand	oing	overingeniør	tbjt	togbetjent
		opt	overportør	teksp	trafikekspedient
elf	elektrofører			tek tg	teknisk tegner
		phm	pakhusmester	tem	telemester
gdr	generaldirektør	presch	pressechef	tgf	togfører
		pt	portør	tgi	toginstruktør
hvk	håndværker			tgr	togrevisor
		rgfm	rangerformand	tinsp	trafikinspektør
ing	ingeniør	rgm	rangermester	tktl	trafikkontrollør
		rmfm	remiseformand		
jba	jernbanearbejder	rucf	rutebilchauffør	vkm	værkmester
jdek	jernbanedetektiv			vm	vognmester
jur	jurist			vopsm	vognopsynsmand

Kilde: Danske Statsbaner, Ordresamlingen serie A, Organisations- og personaleforhold, Bilag XVI, torsdag 1. april 1976, udtog.

Overkørsler

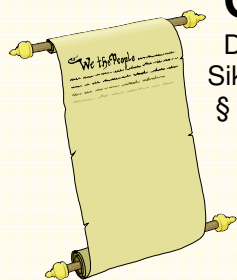

Det hedder en **overkørsel**, jævnfør:

Sikkerhedsreglement af 1975 (SR)

§ 11 Automatisk sikrede overkørsler, side 97-18 – 108-11.

Kilde: <https://www.bane.dk/Jernbanevirksomhed/Sikkerhed/Trafikale-regler/SR>

Færdselsloven, LBK nr. 1055 af 9. november 2012

§ 5 Færdse over jernbanespor m.v.

Kilde: <http://www.retsinformation.dk/Forms/R0710.aspx?id=143400#Kap8>

Færdsestavler

Betegnelser for **Advarselstavler** for vejfarende ved jernbaner kan ses på

<https://icskilte.dk/advarselstavler>

Transport-, Bygnings- og Boligministeriet. Bekendtgørelse om vejafmærkning nr. 1632 af **onsdag 20. december 2017**, <http://vejregler.lovportaler.dk/showdoc.aspx?schultzlink=bek20171632>

Kapitel Æ. Letbanesignaler Tavler og signaler som kun henvender sig til føreren af letbanekøretøj.

Klik på pdf-ikonet  øverst til højre, hvis pdf-format ønskes.

Vehicle Keeper Marking Register – VKM
Fahrzeughaltercode Register – VKM

	VKM	UNIQUE	Status
Explanation:	Code shown on vehicles	Combination for uniqueness check	In use/Blocked/revoked
Erklring:	Code an den Fahrzeugen	Kombination fr Kontrolle der Einmaligkeit	Verwendet/blockiert/Storniert

VKM	UNIQUE	Keeper Name/Halter Name/	Country	Status	www.
ARAIL	ARAIL	Aarsleff Rail A/S	DK	in use	aarsleff.com
AT	AT	Arriva Tog A/S	DK	in use	arrivatog.dk
CFLCD	CFLCD	CFL Cargo Danmark ApS	DK	in use	dansk-jernbane.dk
CONTC	CONTC	Contec Rail ApS	DK	in use	contec.dk
CRSA	CRSA	Contec Rail Safety ApS	DK	in use	
DAN	DAN	DSB aarhus Nrbane A/S	DK	in use	
DBCSC	DBCSC	DB Cargo Scandinavia	DK	in use	dbcargo.com/dk
DJM	DJM	Danmarks Jernbanemuseum	DK	in use	jernbanemuseet.dk
DSB	DSB	Danske Statsbaner	DK	in use	dsb.dk
DSBS	DSBS	DSB S-tog a/s	DK	in use	s-tog.dk
ENT	ENT	Banedanmark	DK	in use	bane.dk
LB	LB	Lokalbanen A/S	DK	in use	lokalbanen.dk
LJ	LJ	Lollandsbanen	DK	in use	lollandsbanen.dk
MALUS	MALUS	Malus Aps	DK	in use	malus.dk
METRO	METRO	Metro Service A/S	DK	in use	metroservice.dk
Mjba	MJBA	Midtjyske jernbaner A/S	DK	in use	
MjbaD	MJBAD	Midtjyske Jernbaner Drift A/S	DK	in use	
NJJ	NJJ	Nordjyske Jernbaner	DK	in use	njba.dk
RAVN	RAVN	RAVN Bane ApS	DK	in use	ravn-bane.dk
RCDK	RCDK	Railcare Danmark A/S	DK	in use	railcare.se
RDK	RDK	Railion Denmark	DK	Revoked	railion.dk
RSC	RSC	DB Schenker Rail Scandinavia A/S	DK	Revoked	railion.dk
RSEJ	RSEJ	Railservice	DK	in use	railservice.dk
RTOG	RTOG	Regionstog A/S	DK	in use	regionstog.dk
SBF	SBF	A/S Storeblt	DK	in use	storebaelt.dk
SJVT	SJVT	Sydjyllands Veterantog	DK	in use	sjvt.dk
STEAM	STEAM	Rent a Lok Aps	DK	in use	rentalok.dk
VLB	VLB	Vestsjllands Lokalbaner A/S	DK	in use	ohj.dk, vlb.dk
VSVT	VSVT	Vestjllands Veterantog	DK	in use	vsvt.dk
VTV	VTV	Veterantog Vest	DK	in use	veterantog-vest.dk

Kilde: https://www.era.europa.eu/registers/vkm_en

List of VKMs, Related documents: pdf

Gldende bestemmelser **SR** **ORS** **ORF** **TK** **LA** <https://www.bane.dk/da/Jernbanevirksomhed>

Togekspeditionssteder

Togekspeditionssted	Fllesbetegnelse for stationer og holdsteder.
Station	Togekspeditionssted med hovedsignaler og centralsikring. En station kan deltage i den sikkerhedsmssige afvikling af toggangen som togflgestation, eller den kan vre lukket eller ubetjent.
Fri bane	Den del af banestrkningen, der ligger uden for stationsgrnsen.
Holdsted	Fllesbetegnelse for et togekspeditionssted – sidespor eller trinbret – p den fri bane. Deltager ikke i den sikkerhedsmssige afvikling af toggangen. Et trinbret kan ligge helt eller delvist p en station.

Kilde: Sikkerhedsreglement, Afsnit 10, Definitioner

Stationsgrnsen og rangergrnsen

Grnsen mellem den fri bane og en station benvnes stationsgrnsen. Den er kendetegnet ved det I- eller VI-signal, der dkker stationen. Mrke "Rangergrnsen" mrke 17.10. Rangertræk i gennemgende spor p stationer og hovedspor p den fri bane skal standse senest foran mrket, medmindre der er givet tilladelse til at passere mrket.

Kilde: Sikkerhedsreglement § 2, stk. 1.3 & § 17, stk. 10

Stednavneforkortelser i Jylland

Hhs Hirtshals **Sgb** Skagen
Hj Hjørring **Fh** Frederikshavn
Lih Lindholm **Fhh** Frederikshavn Havn
Abl Aalborg Lufthavn **Ab** Aalborg **Abø** Aalborg Øst
Ti Thisted **Ør** Løgstør
Thb Thyborøn Havn **Gy** Glyngøre **As** Aars
Røn Rønland **Aat** Aalestrup **Hb** Hobro **Mrg** Mariager
Lmv Lemvig **Sk** Skive **Fp** Fårup **Rd** Randers
Str Struer **Vg** Viborg **Lg** Langå **Al** Allingaabro
Vem Vemb **Ho** Holstebro **Kp** Karup **Lb** Laurbjerg **Rå** Ryomgård **Gr** Grenaa
Rj Ringkøbing **Hr** Herning **SI** Silkeborg **År** Ar Rbg. **Ar** Aarhus H
Dæ Videbæk **Fu** Funder **Sd** Skanderborg **Odd** Odder
Sj Skjern **Bb** Brande **Hs** Horsens
Nbl Nr. Nebel **Gi** Grindsted **Vj** Vejle **Bk** Børkop **Fra** Fredericia Ranger-
Ox **Va** Varde **Fa** Fredericia banegård
Oks- **TI** Taulov **Gfa** Fredericia
bøl- **Es** Esbjerg **Bm** Bramming **Lk** Lunderskov **Kd** Kolding Godsstation
Rb Ribe **Oj** Vojens **Had** Haderslev Vest **Sno** Snoghøj
Æk Skærbæk
Bw Bredebro **Rq** Rødekro **Åa** Aabenraa
Tdr Tønder **Te** Tinglev **Sdb** Sønderborg
Tdgr Landegr. **Pa** Padborg
Anb Niebüll **Fw** Flensburg Weiche **Fib** Flensburg

Stednavneforkortelser omkring Struer

Bn Bedsted Thy **Ny** Nykøbing Mors
Ur Hurup Thy **Gy** Glyngøre
Thb **Yd** Ydby
 Thyborøn Havn **Ln** Lyngs
Røn Rønland **Hw** Hvidbjerg
Hbø Harboør **UI** Uglev
No Oddesund Nord **Sk** Skive **Hø**
Lmv Lemvig **Um** Humlum **Røb** Rønbjerg Højslev
Bnt **Str** **Han** **Vp** Vinderup **Sm**
 Bonnet Struer Handbjerg Stoholm
Bmk **Hm** Hjerm **Ra**
 Bækmarksbro Ravnstrup
Vem **Bu** Bur **Ho** Holstebro **Vg**
 Vemb **Ts** Tvis Viborg
Uf Ulfborg **Uu** Avlum **Kp**
Tm Tim **ld** Vildbjerg Karup
He Hee **lb** Skibbild
Rj Ringkøbing **Dæ** **Gp** Gødstrup **Hr** Herning
Lm Lem Videbæk **Stu** Studsgård **Hrm**
Sj **Bs** **Td** **Kæ** Kibæk Herning
 Skjern Borris Troldhede Messecenter

Stednavneforkortelser på Fyn

Sb Strib
Md Middelfart
Od Odense
Tp Tommerup **Ng** Nyborg
Ac Assens **Ngf**
Re Ringe Nyborg
Krs Korinth Færgesø
Få Faaborg **Svg** Svendborg

En udførlig liste over stednavneforkortelser findes på **Banesiden** under <http://www.john-nissen.dk/banesiden/Forkortelser/fork.php>

Stednavneforkortelser på Sjælland, Lolland-Falster

Tvl Tisvildeleje **Gll** Gilleleje **Helsingborg**
Hun Hundested **Kgg** Kagerup **Hg** Helsingør **Hbg**
Nks Nykøbing S **Frv** Frederiksværk **Hi** Hillerød
Fs Frederikssund **Fm** Farum
Kb Kalundborg **Hk** Holbæk **Nær** Nærum
Gv Gørlev **Tø** Tølløse **Ro** Roskilde **Kh** København H
Øn Høng **Rg** Ringsted **Kj** Køge **Kjn** Køge Nord
Kø Korsør **Sg** Slagelse **Hrl** Hårlev
Da Dalmose **Rdg** Rødvig
Ss Skælskør **Næ** Næstved **Fxl** Fakse Lp.
Vo Vordingborg
Nsk Nakskov **Mrb** Maribo **Nf** Nykøbing F
Rf Rødby Færge **Ge** Gedser
Pu Puttgarden **Wü** Warnemünde

Stednavneforkortelser omkring København

HI Hellerup
Sam Svanemøllen
Hgl Helgoland
Kk Østerport
Kn Nørreport
Kh København H
Ro Roskilde **Trk** Trekroner **Hh** Hedehusene **Htå** Høje Taastrup **Gl** Glostrup **Hif** Hvidovre **Fjern** Fjern **Val** Valby **Blv** Belvedere
Gb København G
Ig Vigerslev **Klv** Kalvebod
Kbh. Lufthavn **Cph** Kastrup klagøringscenter **Kac**

Stednavneforkortelser omkring Næstved

Tø Tølløse **Ro** Roskilde
Hv Hvalsø **Lj** Lejre **Gt** Gadstrup
Vy Viby Sj **Hd** Havdrup
Bo Borup **Lw** Lille Skensved
Ky Kværkeby **Ølb** Ølby **Kjn**
Rg Ringsted **Kj** Køge **Køge Nord**
Mbæ Møllebækken **Hf** Herfølge
Gz Glumsø **Th** Tureby
Ris Rislev **Hs** Haslev
OI Holme-Olstrup
Næn Næstved Nord
Næ Næstved
Myg Myrup Grusgrav
Lu Lundby
Vo Vordingborg
Mn Masnedø
Oh Orehoved
Nv Nørre Alslev
Ek Eskilstrup
Nf Nykøbing F